

HOFTRONIC®

ROTARY LED DIMMER 0.6-160W

Trailing edge - multiway no neutral required

One way connection

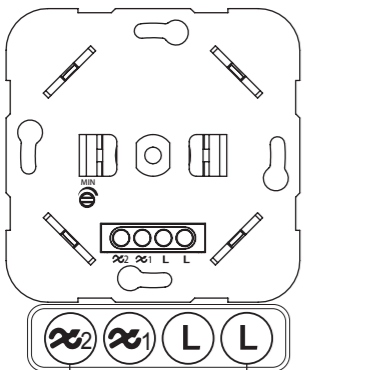

Two-way connection

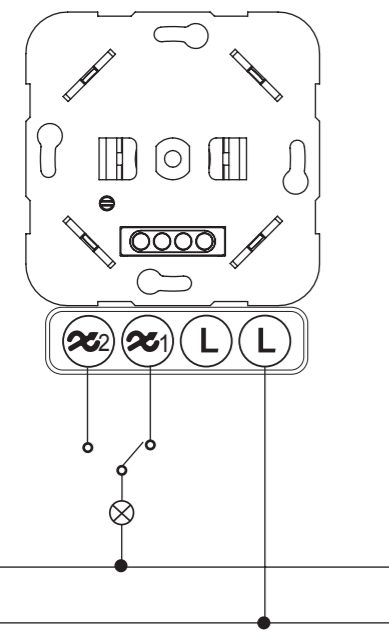

Specifications	
Voltage	220-240V AC
Frequency	50Hz
Dimming technology	Trailing edge
Dimmable LED lamps	0.5-160VA/W(R,C)
Overload protection	Yes, automatically
Thermal protection	Yes, automatically

English Installation manual Rotary LED dimmer 0.6-160W

Safety instructions

- Ensure the AC/Mains power is NOT connected and cannot be unexpectedly reconnected during installation.
- This product must be installed by a qualified electrician in accordance with instructions provided and in compliance with recognised electrical and safety regulations relevant to the country it is being installed.
- This product may NOT be installed by minors or people with a mental disability.
- Carefully observe all instructions of warnings that are labelled on, or supplied with your product.
- This product is suitable for outdoor use. If in any doubt, consult a qualified electrician.

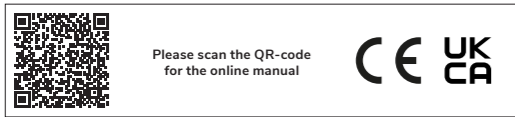

Imported by
HOF Trading B.V.
Snellius 1, 6422 RM Heerlen, The Netherlands | Made in China
Any translation into other language shall be deemed as reference and English version shall prevail in any case.

Reduction of connection capacity by powerfactor

When calculating the LED connection power of the dimmer, take the power factor of the dimmable LED lighting into account. See the global calculation below.

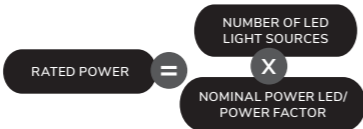

Example: 10 lamps* (5W per lamp/0.8 power factor) = 62.5Watt

Setting the minimum brightness

- Set the dimmer to the minimum load.
- Turn the min-adjustment micro switch to the desired minimum load.
- The dimmer is now set to the desired minimum load.

Intended use / application

Product designed for the use in households and for other similar general applications.

Mounting

Technical changes reserved. Read the manual before mounting. Mounting should be performed by an appropriately qualified person. Any activities to be done with disconnected power supply. Exercise particular caution. Product has a protective contact/terminal. Failure to connect the protective lead may lead to electric shock. Mounting diagram: see pictures. Check for proper mechanical fastening and connection to electrical power prior to first use. The product can be connected to a supply network which meets energy quality standards as prescribed by law. To maintain the proper IP protection level, the right diameter of the power cable should be selected for the cable gland used in the product.

Functional characteristics

Product can be used indoors only.

Usage guidelines / maintenance

Any maintenance work must be performed when the power supply is cut off and the product has cooled down. Clean only with soft and dry cloths. Do not use chemical detergents. Do not cover the product. Ensure free air access. Product may heat up to a higher temperature. Product can only be supplied by rated voltage or voltage within the range provided. It's forbidden to use the product with damaged protective cover. Product must not be used in unfavourable conditions, e.g. dust, water, moisture, vibrations, explosive air atmosphere, fumes, or chemical fumes, etc. Non-demountable product. Not suitable for independent repairs.

Environmental protection

Keep your environment clean. Segregation of post-packaging waste is recommended. This labelling indicates the requirement to selectively collect waste electronic and electrical equipment. Products labelled in this way must not be disposed of in the same way as other waste under the threat of a fine. These products may be harmful to the natural environment and health, and require a special form of recycling/neutralising. Products labelled in this way should be returned to a collection facility for waste electrical and electronic goods. Information on collection centres is provided by local authorities or sellers of such goods. Used items can also be returned to the seller when new product is purchased, in quantity no larger than the purchased item of the same type. The above rules regard the EU area. In the case of other countries, regulations in force in a given country must be applied. Contacting the distributor of our products in a given area is recommended.

Comments / Guidelines

Failure to follow these instructions may result in e.g. fire, burns, electrical shock, physical injury and other material and non-material damage. For more information about Hoftronic products visit docs.hoftronic.com/manuals. Hoftronic shall not be responsible for any damage resulting from the failure to follow these instructions. Hoftronic reserves the right to make changes in the manual - the current version can be downloaded at docs.hoftronic.com/manuals.

Deutsch Installationsanleitung Rotations-LED-Dimmer 0,6-160W

Sicherheitshinweise

- Stellen Sie sicher, dass die Wechselstrom-/Netzstromversorgung NICHT angeschlossen ist und während der Installation nicht unerwartet wieder angeschlossen werden kann.
- Dieses Produkt muss von einem qualifizierten Elektriker gemäß den mitgelieferten Anweisungen und in Übereinstimmung mit den anerkannten elektrischen und Sicherheitsvorschriften des Landes, in dem es installiert wird, installiert werden.
- Dieses Produkt darf NICHT von Minderjährigen oder Personen mit geistiger Behinderung installiert werden.
- Beachten Sie sorgfältig alle Anweisungen und Warnhinweise, die auf Ihrem Produkt angebracht oder mitgeliefert sind.
- Dieses Produkt ist für den Außenbereich geeignet. Wenden Sie sich im Zweifelsfall an einen qualifizierten Elektriker.

Reduzierung der Anschlusskapazität durch Leistungsfaktor

Berücksichtigen Sie bei der Berechnung der LED-Anschlussleistung des Dimmers den Leistungsfaktor der dimmbaren LED-Beleuchtung. Siehe die globale Berechnung unten.



Beispiel: 10 Lampen* (5 W pro Lampe/0,8 Leistungsfaktor) = 62,5 Watt

Einstellen der Mindesthelligkeit

- Stellen Sie den Dimmer auf die Mindestlast ein.
- Drehen Sie den Min-Einstell-Mikroschalter auf die gewünschte Mindestlast.
- Der Dimmer ist nun auf die gewünschte Mindestlast eingestellt.

Bestimmungsgemäße Verwendung/Anwendung

Das Produkt ist für den Gebrauch in Haushalten und für andere ähnliche allgemeine Anwendungen konzipiert.

Montage

Technische Änderungen vorbehalten. Lesen Sie vor der Montage die Anleitung. Die Montage sollte von einer entsprechend qualifizierten Person durchgeführt werden. Alle Arbeiten sind bei getrennter Stromversorgung durchzuführen. Seien Sie besonders vorsichtig. Das Produkt verfügt über einen Schutzkontakt/eine Schutzklemme. Wenn der Schutzleiter nicht angeschlossen wird, kann es zu einem Stromschlag kommen. Montageplan: siehe Bilder. Überprüfen Sie vor dem ersten Gebrauch die ordnungsgemäße mechanische Befestigung und den Anschluss an die Stromversorgung. Das Produkt kann an ein Versorgungsnetz angeschlossen werden, das den gesetzlich vorgeschriebenen Energiequalitätsstandards entspricht. Um den richtigen IP-Schutzgrad aufrechtzuerhalten, sollte der richtige Durchmesser des Stromkabels für die im Produkt

verwendete Kabelverschraubung gewählt werden.

Funktionsmerkmale

Das Produkt darf nur in Innenräumen verwendet werden.

Gebrauchsanweisung/Wartung

Alle Wartungsarbeiten müssen bei abgeschalteter Stromversorgung und abgekühltem Produkt durchgeführt werden. Reinigen Sie das Produkt nur mit weichen und trockenen Tüchern. Verwenden Sie keine chemischen Reinigungsmittel. Decken Sie das Produkt nicht ab. Sorgen Sie für eine gute Belüftung. Das Produkt kann sich auf eine höhere Temperatur erwärmen. Das Produkt darf nur mit der Nennspannung oder einer Spannung innerhalb des angegebenen Bereichs betrieben werden. Es ist verboten, das Produkt mit beschädigter Schutzabdeckung zu verwenden. Das Produkt darf nicht unter ungünstigen Bedingungen verwendet werden, z. B. bei Staub, Wasser, Feuchtigkeit, Vibrationen, explosiver Atmosphäre, Dämpfen oder chemischen Dämpfen usw. Nicht zerlegbares Produkt. Nicht für eigenständige Reparaturen geeignet.

Umweltschutz

Halten Sie Ihre Umgebung sauber. Die Trennung von Verpackungsabfällen wird empfohlen. Dieses Symbol weist auf die Verpflichtung zur getrennten Sammlung von Elektro- und Elektronikgeräten hin. Produkte mit diesem Symbol dürfen nicht wie andere Abfälle entsorgt werden, da dies mit einer Geldstrafe geahndet werden kann. Diese Produkte können schädlich für die Umwelt und die Gesundheit sein und erfordern eine spezielle Form der Wiederverwertung/Entsorgung. Produkte mit diesem Symbol sollten an einer Sammelstelle für Elektro- und Elektronikgeräte abgegeben werden. Informationen zu Sammelstellen erhalten Sie bei den örtlichen Behörden oder den Verkäufern solcher Waren. Gebrauchte Artikel können auch beim Kauf eines neuen Produkts an den Verkäufer zurückgegeben werden, wobei die Menge nicht größer sein darf als die Menge des gekauften Artikels desselben Typs. Die oben genannten Regeln gelten für den EU-Raum. In anderen Ländern müssen die in dem jeweiligen Land geltenden Vorschriften angewendet werden. Es wird empfohlen, sich an den Vertreter unserer Produkte in dem jeweiligen Gebiet zu wenden.

Kommentare / Richtlinien

Die Nichtbeachtung dieser Anweisungen kann z. B. zu Bränden, Verbrennungen, Stromschlägen, Verletzungen und anderen materiellen und immateriellen Schäden führen. Weitere Informationen zu Hoftronic-Produkten finden Sie unter docs.hoftronic.com/manuals. Hoftronic haftet nicht für Schäden, die durch Nichtbeachtung dieser Anweisungen entstehen. Hoftronic behält sich das Recht vor, Änderungen am Handbuch vorzunehmen – die aktuelle Version kann unter docs.hoftronic.com/manuals heruntergeladen werden.

Nederlands Installatiehandleiding Draaiknop LED-dimmer 0,6-160W

Veiligheidsinstructies

- Zorg ervoor dat de wisselstroom/netvoeding NIET is aangesloten en niet onverwacht opnieuw kan worden aangesloten tijdens de installatie.
- Dit product moet worden geïnstalleerd door een gekwalificeerde elektricien in overeenstemming met de meegeleverde instructies en in overeenstemming met de erkende elektrische en veiligheidsvoorschriften die van toepassing zijn in het land waar het wordt geïnstalleerd.
- Dit product mag NIET worden geïnstalleerd door minderjarigen of mensen met een verstandelijke beperking.
- Neem alle instructies en waarschuwingen die op uw product zijn aangebracht of bij uw product zijn geleverd zorgvuldig in acht.
- Dit product is geschikt voor gebruik buitenshuis. Raadpleeg bij twijfel een gekwalificeerde elektricien.

Vermindering van het aansluitvermogen door vermogensfactor

Houd bij het berekenen van het LED-aansluitvermogen van de dimmer rekening met de vermogensfactor van de dimbare LED-verlichting. Zie de algemene berekening hieronder.

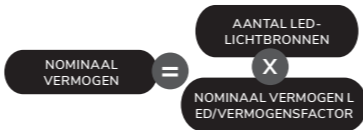

Voorbeeld: 10 lampen* (5 W per lamp/0,8 vermogensfactor) = 62,5 Watt

De minimale helderheid instellen

- Stel de dimmer in op de minimale belasting.
- Draai de microschaakelaar voor minimale afstelling naar de gewenste minimale belasting.
- De dimmer is nu ingesteld op de gewenste minimale belasting.

Beoogd gebruik/toepassing

Product ontworpen voor gebruik in huishoudens en voor andere soortgelijke algemene toepassingen.

Montage

Technische wijzigingen voorbehouden. Lees de handleiding voor montage. De montage moet worden uitgevoerd door een gekwalificeerd persoon. Alle werkzaamheden moeten worden uitgevoerd met de stroomtoevoer uitgeschakeld. Wees bijzonder voorzichtig. Het product heeft een beschermcontact/aansluiting. Als de beschermkabel niet wordt aangesloten, kan dit leiden tot een elektrische schok. Montageoverzicht: zie afbeeldingen. Controleer voor het eerste gebruik of het product goed is bevestigd en aangesloten op de stroomvoorziening. Het product kan worden aangesloten op een voedingsnetwerk dat voldoet aan de wettelijk voorgeschreven energiekwaliteitsnormen. Om het juiste IP-beschermingsniveau te behouden, moet de juiste diameter van de stroomkabel worden gekozen voor de kabelwartel die in het product wordt gebruikt.

Functionele kenmerken

Het product mag alleen binnenshuis worden gebruikt.

Gebruiksrichtlijnen/onderhoud

Alle onderhoudswerkzaamheden moeten worden uitgevoerd wanneer de stroomtoevoer is onderbroken en het product is afgekoeld. Reinig alleen met zachte, droge doeken. Gebruik geen chemische reinigingsmiddelen. Dek het product niet af. Zorg voor vrije luchttoegang. Het product kan tot een hogere temperatuur opwarmen. Het product mag alleen worden gevoed met de nominale spanning of een spanning binnen het opgegeven bereik. Het is verboden om het product te gebruiken met een beschadigde beschermkap. Het product mag niet worden gebruikt in ongunstige omstandigheden, zoals stof, water, vocht, trillingen, explosieve luchtatmosfeer, dampen of chemische dampen, enz. Niet-demonteerbaar product. Niet geschikt voor onafhankelijke reparaties.

Milieubescherming

Houd uw omgeving schoon. Het wordt aanbevolen om verpakkingsafval te scheiden. Deze etikettering geeft aan dat afgedankte elektronische en elektrische apparatuur selectief moet worden ingezameld. Producten met deze etikettering mogen niet op dezelfde manier worden weggegooid als ander afval, op straffe van een boete. Deze producten kunnen schadelijk zijn

voor het milieu en de gezondheid en moeten op een speciale manier worden gerecycled/geneutraliseerd. Producten met deze etikettering moeten worden teruggebracht naar een inzamelpunt voor afgedankte elektrische en elektronische apparatuur. Informatie over inzamelcentra wordt verstrekt door lokale autoriteiten of verkopers van dergelijke goederen. Gebruikte artikelen kunnen ook worden teruggebracht naar de verkoper bij aankoop van een nieuw product, in een hoeveelheid die niet groter is dan het gekochte artikel van hetzelfde type. Bovenstaande regels hebben betrekking op het EU-gebied. In het geval van andere landen moeten de in een bepaald land geldende voorschriften worden toegepast. Het wordt aanbevolen contact op te nemen met de distributeur van onze producten in een bepaald gebied.

Opmerkingen / Richtlijnen

Het niet opvolgen van deze instructies kan leiden tot bijvoorbeeld brand, brandwonden, elektrische schokken, lichamelijk letsel en andere materiële en immateriële schade. Ga voor meer informatie over Hoftronic-producten naar docs.hoftronic.com/manuals. Hoftronic is niet verantwoordelijk voor schade die voortvloeit uit het niet opvolgen van deze instructies. Hoftronic behoudt zich het recht voor om wijzigingen aan te brengen in de handleiding. De huidige versie kan worden gedownload op docs.hoftronic.com/manuals.

Français Manuel d'installation Variateur LED rotatif 0,6-160 W

Consignes de sécurité

- Assurez-vous que l'alimentation secteur n'est PAS connectée et ne peut pas être reconnectée de manière inattendue pendant l'installation.
- Ce produit doit être installé par un électricien qualifié conformément aux instructions fournies et dans le respect des réglementations électriques et de sécurité en vigueur dans le pays où il est installé.
- Ce produit ne doit PAS être installé par des mineurs ou des personnes souffrant d'un handicap mental.
- Respectez scrupuleusement toutes les instructions et avertissements figurant sur le produit ou fournis avec celui-ci.
- Ce produit est adapté à une utilisation en extérieur. En cas de doute, consultez un électricien qualifié.

Réduction de la capacité de connexion par le facteur de puissance

Lors du calcul de la puissance de connexion LED du variateur, tenez compte du facteur de puissance de l'éclairage LED à intensité variable. Voir le calcul global ci-dessous.

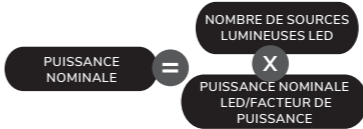

Exemple : 10 lampes* (5 W par lampe/facteur de puissance 0,8) = 62,5 watts

Réglage de la luminosité minimale

- Réglez le variateur sur la charge minimale.
- Tournez le micro-interrupteur de réglage minimum sur la charge minimale souhaitée.
- Le variateur est maintenant réglé sur la charge minimale souhaitée.

Utilisation prévue / application

Produit conçu pour une utilisation dans les ménages et pour d'autres applications générales similaires.

Montage

Sous réserve de modifications techniques. Lisez le manuel avant le montage. Le montage doit être effectué par une personne qualifiée. Toutes les opérations doivent être effectuées après avoir déconnecté l'alimentation électrique. Soyez particulièrement vigilant. Le produit est équipé d'un contact/borne de protection. Le non-raccordement du conducteur de protection peut entraîner un choc électrique. Schéma de montage : voir les illustrations. Vérifiez la fixation mécanique et le raccordement à l'alimentation électrique avant la première utilisation. Le produit peut être raccordé à un réseau d'alimentation conforme aux normes de qualité énergétique prescrites par la loi. Afin de maintenir le niveau de protection IP approprié, le diamètre du câble d'alimentation doit être adapté au presse-étoupe utilisé dans le produit.

Caractéristiques fonctionnelles

Le produit ne peut être utilisé qu'à l'intérieur.

Consignes d'utilisation / entretien

Toute opération d'entretien doit être effectuée lorsque l'alimentation électrique est coupée et que le produit a refroidi. Nettoyez uniquement avec des chiffons doux et secs. N'utilisez pas de détergents chimiques. Ne couvrez pas le produit. Assurez-vous que l'air circule librement. Le produit peut atteindre une température élevée. Le produit ne peut être alimenté que par la tension nominale ou une tension comprise dans la plage indiquée. Il est interdit d'utiliser le produit avec un couvercle de protection endommagé. Le produit ne doit pas être utilisé dans des conditions défavorables, par exemple en présence de poussière, d'eau, d'humidité, de vibrations, d'atmosphère explosive, de fumées ou de vapeurs chimiques, etc. Produit non démontable. Ne convient pas pour des réparations indépendantes.

Protection de l'environnement

Veillez à la propreté de votre environnement. Il est recommandé de trier les déchets d'emballage. Cet étiquetage indique l'obligation de collecter séparément les déchets d'équipements électriques et électroniques. Les produits ainsi étiquetés ne doivent pas être éliminés avec les autres déchets, sous peine d'amende. Ces produits peuvent être nocifs pour l'environnement naturel et la santé, et nécessitent un recyclage/une neutralisation spécial(e). Les produits ainsi étiquetés doivent être rapportés à un centre de collecte des déchets d'équipements électriques et électroniques. Les informations sur les centres de collecte sont fournies par les autorités locales ou les vendeurs de ces produits. Les articles usagés peuvent également être retournés au vendeur lors de l'achat d'un nouveau produit, dans une quantité ne dépassant pas celle de l'article acheté du même type. Les règles ci-dessus concernent le territoire de l'UE. Dans le cas d'autres pays, les réglementations en vigueur dans un pays donné doivent être appliquées. Il est recommandé de contacter le distributeur de nos produits dans une région donnée.

Commentaires / Directives

Le non-respect de ces instructions peut entraîner, par exemple, un incendie, des brûlures, un choc électrique, des blessures physiques et d'autres dommages matériels et immatériels. Pour plus d'informations sur les produits Hoftronic, consultez le site docs.hoftronic.com/manuals. Hoftronic ne peut être tenu responsable des dommages résultant du non-respect de ces instructions. Hoftronic se réserve le droit d'apporter des modifications au manuel. La version actuelle peut être téléchargée sur le site docs.hoftronic.com/manuals.

Español Manual de instalación Regulador LED giratorio 0,6-160W

Instrucciones de seguridad

- Asegúrese de que la alimentación de CA/red eléctrica NO esté conectada y no pueda volver a conectarse inesperadamente durante la instalación.
- Este producto debe ser instalado por un electricista cualificado de acuerdo con las instrucciones proporcionadas y de conformidad con las normas eléctricas y de seguridad reconocidas pertinentes para el país en el que se instala.
- Este producto NO puede ser instalado por menores de edad o personas con discapacidad mental.
- Observe atentamente todas las instrucciones y advertencias que figuran en el producto o se suministran con él.
- Este producto es apto para su uso en exteriores. En caso de duda, consulte a un electricista cualificado.

Reducción de la capacidad de conexión por el factor de potencia

Al calcular la potencia de conexión LED del regulador, tenga en cuenta el factor de potencia de la iluminación LED regulable. Consulte el cálculo global a continuación.

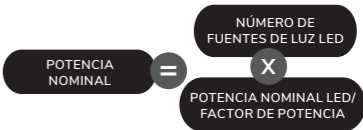

Ejemplo: 10 lámparas* (5 W por lámpara/factor de potencia 0,8) = 62,5 vatios

Ajuste del brillo mínimo

- Ajuste el regulador a la carga mínima.
- Gire el microinterruptor de ajuste mínimo hasta la carga mínima deseada.
- El regulador de intensidad está ahora ajustado a la carga mínima deseada.

Uso/aplicación previstos

Producto diseñado para su uso en hogares y otras aplicaciones generales similares.

Montaje

Reservado el derecho a realizar modificaciones técnicas. Lea el manual antes de realizar el montaje. El montaje debe ser realizado por una persona debidamente cualificada. Cualquier actividad debe realizarse con la fuente de alimentación desconectada. Extremar las precauciones. El producto tiene un contacto/terminal de protección. Si no se conecta el cable de protección, se puede producir una descarga eléctrica. Diagrama de montaje: véanse las imágenes. Compruebe que la fijación mecánica y la conexión a la red eléctrica sean correctas antes del primer uso. El producto puede conectarse a una red de suministro que cumpla con las normas de calidad energética prescrites por la ley. Para mantener el nivel adecuado de protección IP, se debe seleccionar el diámetro correcto del cable de alimentación para el prensaestopas utilizado en el producto.

Características funcionales

El producto solo se puede utilizar en interiores.

Directrices de uso/mantenimiento

Cualquier trabajo de mantenimiento debe realizarse con la fuente de alimentación desconectada y el producto enfriado. Limpiar únicamente con paños suaves y secos. No utilizar detergentes químicos. No cubrir el producto. Asegurar el libre acceso del aire. El producto puede calentarse hasta una temperatura más alta. El producto solo puede alimentarse con la tensión nominal o con una tensión dentro del rango especificado. Está prohibido utilizar el producto con la cubierta protectora dañada. El producto no debe utilizarse en condiciones desfavorables, por ejemplo, en presencia de polvo, agua, humedad, vibraciones, atmósferas explosivas, humos o vapores químicos, etc. Producto no desmontable. No apto para reparaciones independientes.

Protección del medio ambiente

Mantenga limpio su entorno. Se recomienda la separación de los residuos post-embalaje. Este etiquetado indica la obligación de recoger selectivamente los residuos de aparatos eléctricos y electrónicos. Los productos etiquetados de esta manera no deben desecharse de la misma manera que otros residuos, bajo pena de multa. Estos productos pueden ser perjudiciales para el medio ambiente y la salud, y requieren una forma especial de reciclaje/neutralización. Los productos etiquetados de esta manera deben devolverse a un centro de recogida de residuos de aparatos eléctricos y electrónicos. Las autoridades locales o los vendedores de dichos productos proporcionan información sobre los centros de recogida. Los artículos usados también pueden devolverse al vendedor al comprar un producto nuevo, en una cantidad no superior a la del artículo comprado del mismo tipo. Las normas anteriores se refieren al territorio de la UE. En el caso de otros países, deben aplicarse las normativas vigentes en cada país. Se recomienda ponerse en contacto con el distribuidor de nuestros productos en una zona determinada.

Comentarios/Directrices

El incumplimiento de estas instrucciones puede provocar, por ejemplo, incendios, quemaduras, descargas eléctricas, lesiones físicas y otros daños materiales e inmateriales. Para obtener más información sobre los productos Hoftronic, visite docs.hoftronic.com/manuals. Hoftronic no se hace responsable de los daños que se deriven del incumplimiento de estas instrucciones. Hoftronic se reserva el derecho a realizar cambios en el manual; la versión actual se puede descargar en docs.hoftronic.com/manuals.

Português Manual de instalação Regulador LED rotativo 0,6-160 W

Instruções de segurança

- Certifique-se de que a alimentação CA/rede elétrica NÃO está ligada e não pode ser ligada inesperadamente durante a instalação.
- Este produto deve ser instalado por um electricista qualificado, de acordo com as instruções fornecidas e em conformidade com os regulamentos elétricos e de segurança reconhecidos relevantes para o país onde está a ser instalado.
- Este produto NÃO pode ser instalado por menores ou pessoas com deficiência mental.
- Observe cuidadosamente todas as instruções e avisos que estão rotulados ou fornecidos com o seu produto.
- Este produto é adequado para uso ao ar livre. Em caso de dúvida, consulte um electricista qualificado.

Redução da capacidade de conexão pelo fator de potência

Ao calcular a potência de ligação LED do regulador de intensidade, tenha em conta o fator de potência da iluminação LED regulável. Consulte o cálculo global abaixo.



Exemplo: 10 lâmpadas* (5 W por lâmpada/fator de potência 0,8) = 62,5 Watt

Definição da luminosidade mínima

- Defina o regulador de intensidade para a carga mínima.

-
- Gire o microinterruptor de ajuste mínimo para a carga mínima desejada.
- O dimmer está agora ajustado para a carga mínima desejada.

Utilização/aplicação prevista

Produto concebido para utilização em residências e outras aplicações gerais semelhantes.

Montagem

Reservado o direito a alterações técnicas. Leia o manual antes da montagem. A montagem deve ser realizada por uma pessoa devidamente qualificada. Todas as atividades devem ser realizadas com a fonte de alimentação desligada. Tenha especial cuidado. O produto tem um contacto/terminal de proteção. A não ligação do fio de proteção pode provocar um choque elétrico. Diagrama de montagem: ver imagens. Verifique se a fixação mecânica e a ligação à alimentação elétrica estão corretas antes da primeira utilização. O produto pode ser ligado a uma rede de alimentação que cumpra as normas de qualidade energética prescritas por lei. Para manter o nível de proteção IP adequado, deve selecionar-se o diâmetro correto do cabo de alimentação para o prensa-cabos utilizado no produto.

Características funcionais

O produto só pode ser utilizado em ambientes interiores.

Diretrizes de utilização/manutenção

Qualquer trabalho de manutenção deve ser realizado com a fonte de alimentação desligada e o produto arrefecido. Limpe apenas com panos macios e secos. Não utilize detergentes químicos. Não cubra o produto. Garanta o livre acesso do ar. O produto pode aquecer até uma temperatura mais elevada. O produto só pode ser alimentado pela tensão nominal ou por uma tensão dentro da gama fornecida. É proibido utilizar o produto com a tampa protetora danificada. O produto não deve ser utilizado em condições desfavoráveis, por exemplo, poeira, água, humidade, vibrações, atmosfera explosiva, fumos ou vapores químicos, etc. Produto não desmontável. Não adequado para reparações independentes.

Proteção ambiental

Mantenha o seu ambiente limpo. Recomenda-se a separação dos resíduos pós-embalagem. Esta etiqueta indica a necessidade de recolha seletiva de resíduos de equipamentos eletrónicos e elétricos. Os produtos com esta etiqueta não devem ser eliminados da mesma forma que outros resíduos, sob pena de multa. Estes produtos podem ser prejudiciais ao ambiente natural e à saúde e requerem uma forma especial de reciclagem/neutralização. Os produtos com esta etiqueta devem ser devolvidos a um centro de recolha de resíduos de equipamentos eletrónicos e elétricos. As informações sobre os centros de recolha são fornecidas pelas autoridades locais ou pelos vendedores desses produtos. Os artigos usados também podem ser devolvidos ao vendedor quando se compra um produto novo, numa quantidade não superior à do artigo comprado do mesmo tipo. As regras acima referidas dizem respeito ao território da UE. No caso de outros países, devem ser aplicadas as regulamentações em vigor num determinado país. Recomenda-se contactar o distribuidor dos nossos produtos numa determinada área.

Comentários/Orientações

O não cumprimento destas instruções pode resultar, por exemplo, em incêndio, queimaduras, choque elétrico, lesões físicas e outros danos materiais e não materiais. Para mais informações sobre os produtos Hoftronic, visite docs.hoftronic.com/manuals. A Hoftronic não se responsabiliza por quaisquer danos resultantes do não cumprimento destas instruções. A Hoftronic reserva-se o direito de fazer alterações no manual - a versão atual pode ser descarregada em docs.hoftronic.com/manuals.

Italiano

Manuale di installazione Dimmer LED rotativo 0,6-160W

Istruzioni di sicurezza

- Assicurarsi che l'alimentazione CA/di rete NON sia collegata e che non possa essere ricollegata in modo imprevisto durante l'installazione.
- Questo prodotto deve essere installato da un elettricista qualificato in conformità con le istruzioni fornite e in conformità con le norme elettriche e di sicurezza riconosciute relative al paese in cui viene installato.
- Questo prodotto NON può essere installato da minori o persone con disabilità mentale.
- Osservare attentamente tutte le istruzioni e le avvertenze riportate sull'etichetta o fornite con il prodotto.
- Questo prodotto è adatto all'uso esterno. In caso di dubbi, consultare un elettricista qualificato.

Riduzione della capacità di connessione in base al fattore di potenza

Nel calcolare la potenza di collegamento LED del dimmer, tenere conto del fattore di potenza dell'illuminazione LED dimmerabile. Vedere il calcolo globale riportato di seguito.

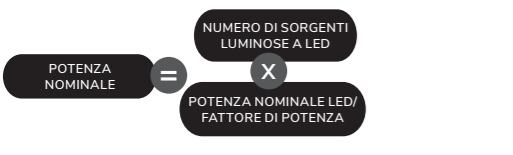

Esempio: 10 lampade* (5 W per lampada/fattore di potenza 0,8) = 62,5 Watt

Impostazione della luminosità minima

- Impostare il dimmer sul carico minimo.
- Ruotare il microinterruptore di regolazione minima sul carico minimo desiderato.
- Il dimmer è ora impostato sul carico minimo desiderato.

Uso previsto / applicazione

Prodotto progettato per l'uso in ambito domestico e per altre applicazioni generali simili.

Montaggio

Con riserva di modifiche tecniche. Leggere il manuale prima del montaggio. Il montaggio deve essere eseguito da una persona adeguatamente qualificata. Qualsiasi attività deve essere eseguita con gli alimentazione scollegata. Prestare particolare attenzione. Il prodotto è dotato di un contatto/terminale di protezione. Il mancato collegamento del cavo di protezione può causare scosse elettriche. Schema di montaggio: vedere le immagini. Prima del primo utilizzo, verificare il corretto fissaggio meccanico e il collegamento all'alimentazione elettrica. Il prodotto può essere collegato a una rete di alimentazione che soddisfi gli standard di qualità energetica prescritti dalla legge. Per mantenere il corretto livello di protezione IP, è necessario selezionare il diametro corretto del cavo di alimentazione per il pressacavo utilizzato nel prodotto.

Caratteristiche funzionali

Il prodotto può essere utilizzato solo in ambienti interni.

Linee guida per l'uso/manutenzione

Qualsiasi intervento di manutenzione deve essere eseguito quando l'alimentazione è scollegata e il prodotto si è raffreddato. Pulire solo con panni morbidi e asciutti. Non utilizzare detergenti chimici. Non coprire il prodotto. Assicurare il libero accesso dell'aria. Il prodotto può riscaldarsi fino a raggiungere una temperatura elevata. Il prodotto può essere alimentato solo con la tensione nominale o con

una tensione compresa nell'intervallo previsto. È vietato utilizzare il prodotto con il coperchio protettivo danneggiato. Il prodotto non deve essere utilizzato in condizioni favorevoli, ad esempio in presenza di polvere, acqua, umidità, vibrazioni, atmosfera esplosiva, fumi o vapori chimici, ecc. Prodotto non smontabile. Non adatto per riparazioni indipendenti.

Protezione dell'ambiente

Mantenere pulito l'ambiente. Si raccomanda la separazione dei rifiuti post-imballaggio. Questa etichetta indica l'obbligo di raccolta differenziata dei rifiuti di apparecchiature elettriche ed elettroniche. I prodotti trasmessegni in questo modo non devono essere smaltiti insieme agli altri rifiuti, pena l'applicazione di una sanzione. Questi prodotti possono essere dannosi per l'ambiente naturale e la salute e richiedono una forma speciale di riciclaggio/neutralizzazione. I prodotti contrassegnati in questo modo devono essere restituiti a un centro di raccolta per rifiuti di apparecchiature elettriche ed elettroniche. Le informazioni sui centri di raccolta sono fornite dalle autorità locali o dai venditori di tali prodotti. Gli articoli usati possono anche essere restituiti al venditore al momento dell'acquisto di un nuovo prodotto, in quantità non superiore a quella dell'articolo acquistato dello stesso tipo. Le norme di cui sopra riguardano l'area dell'UE. Nel caso di altri paesi, devono essere applicate le normative in vigore in un determinato paese. Si consiglia di contattare il distributore dei nostri prodotti in una determinata area.

Commenti / Linee guida

La mancata osservanza di queste istruzioni può causare, ad esempio, incendi, ustioni, scosse elettriche, lesioni fisiche e altri danni materiali e immateriali. Per ulteriori informazioni sui prodotti Hoftronic, visitare il sito docs.hoftronic.com/manuals. Hoftronic non sarà responsabile per eventuali danni derivanti dalla mancata osservanza delle presenti istruzioni. Hoftronic si riserva il diritto di apportare modifiche al manuale: la versione attuale può essere scaricata dal sito docs.hoftronic.com/manuals.

Svenska

Installationsmanual Roterande LED-dimmer 0,6–160 W

Säkerhetsanvisningar

- Se till att växelström/nätström INTE är ansluten och inte kan återanslutas oväntat under installationen.
- Denna produkt måste installeras av en behörig elektriker i enlighet med medföljande anvisningar och i enlighet med gällande el- och säkerhetsföreskrifter i det land där den installeras.
- Denna produkt får INTE installeras av minderåriga eller personer med psykisk funktionsnedsättning.
- Följ noggrant alla instruktioner och varningar som finns märkta på eller medföljer produkten.
- Denna produkt är lämplig för utomhusbruk. Om du är osäker, rådfråga en behörig elektriker.

Minskning av anslutningskapacitet genom effektfaktor
Vid beräkning av dimmers LED-anslutningseffekt ska effektfaktorn för den dimbara LED-belysningen beaktas. Se den globala beräkningen nedan.

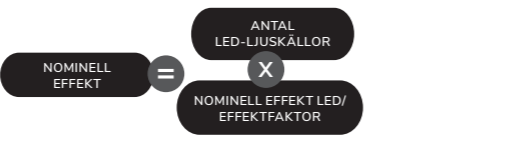

Exempel: 10 lampor* (5 W per lampa/0,8 effektfaktor) = 62,5 Watt

Inställning av minsta ljusstyrka

- Ställ in dimmern på minsta belastning.
- Vrid min-justeringsmikrobrytaren till önskad minsta belastning.
- Dimmern är nu inställd på önskad minsta belastning.

Avsedd användning/tillämpning

Produkten är avsedd för användning i hushåll och för andra liknande allmänna tillämpningar.

Montering

Tekniska ändringar förbehålls. Läs manualen före montering. Montering ska utföras av en behörig person. Alla åtgärder ska utföras med strömmen frånkopplad. Var särskilt försiktig. Produkten har en skyddskontakt/terminal. Om skyddsledningen inte ansluts kan det leda till elstöt. Monteringsschema: se bilder. Kontrollera att mekanisk fästsättning och anslutning till elnätet är korrekt innan första användningen. Produkten kan anslutas till ett elnät som uppfyller de energikvalitetsstandarder som föreskrivs i lag. För att upprätthålla rätt IP-skyddsnivå bör rätt diameter på strömkabeln väljas för den kabelgenomföring som används i produkten.

Funktionella egenskaper

Produkten får endast användas inomhus.

Användningsriktlinjer/underhåll

Allt underhållsarbete måste utföras när strömförsörjningen är avstängd och produkten har svalnat. Rengör endast med mjuka och torra trasor. Använd inte kemiska rengöringsmedel. Täck inte över produkten. Se till att luften kan cirkulera fritt. Produkten kan bli mycket varm. Produkten får endast matas med märkspänning eller spänning inom det angivna intervallet. Det är förbjudet att använda produkten med skadat skyddshölje. Produkten får inte användas under ogynnsamma förhållanden, t.ex. damm, vatten, fukt, vibrationer, explosiv atmosfär, rök eller kemiska ångor etc. Produkten kan inte demonteras. Ej lämplig för självständiga reparationer.

Miljöskydd

Håll din omgivning ren. Sortering av förpackningsavfall rekommenderas. Denna märkning anger kravet på att elektroniskt och elektrisk avfall ska samlas in selektivt. Produkter som är märkta på detta sätt får inte kasseras på samma sätt som annat avfall, under hot om böter. Dessa produkter kan vara skadliga för naturen och hälsan och kräver en särskild form av återvinning/neutralisering. Produkter som är märkta på detta sätt ska lämnas tillbaka till en samlingsanläggning för elektriskt och elektroniskt avfall. Information om samlingscentraler tillhandahålls av lokala myndigheter eller försäljare av sådana varor. Begagnade artiklar kan också lämnas tillbaka till säljaren när en ny produkt köps, i en mängd som inte överstiger den köpta artikeln av samma typ. Ovanstående regler gäller inom EU. För andra länder gäller de bestämmelser som är i kraft i det aktuella landet. Vi rekommenderar att du kontaktar distributören av våra produkter i det aktuella området.

Kommentarer/riktlinjer

Underlåtenhet att följa dessa instruktioner kan leda till t.ex. brand, brännskador, elchock, personskador och andra materiella och immateriella skador. För mer information om Hoftronics produkter, besök docs.hoftronic.com/manuals. Hoftronic ansvarar inte för skador som uppstår till följd av att dessa instruktioner inte följs. Hoftronic förbehåller sig rätten att göra ändringar i manualen – den aktuella versionen kan laddas ner på docs.hoftronic.com/manuals.

Dansk

Installationsvejledning Roterande LED-lysdæmper 0,6-160 W

Sikkerhedsinstrationer

- Sørg for, at vekselstrøms-/netstrømmen IKKE er tilsluttet og ikke kan tilsluttes uventet under installationen.
- Dette produkt skal installeres af en autoriseret elektriker

- overensstemmelse med de medfølgende instruktioner og i overensstemmelse med de gældende elektriske og sikkerhedsmæssige forskrifter i det land, hvor det installeres.
- Dette produkt må IKKE installeres af mindreårige eller personer med psykisk handicap.
- Overhold nøje alle instruktioner og advarsler, der er angivet på eller leveret med dit produkt.
- Dette produkt er egnet til udendørs brug. Hvis du er i tvivl, skal du konsultere en autoriseret elektriker.

Reduktion af tilslutningskapacitet ved hjælp af effektfaktor
Når du beregner LED-tilslutningseffekten for lysdæmperen, skal du tage højde for effektfaktoren for den dæmpbare LED-belysning. Se den globale beregning nedenfor.

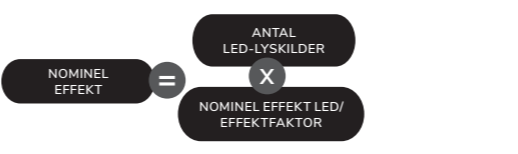

Eksempel: 10 lamper* (5 W pr. lampe/0,8 effektfaktor) = 62,5 watt

Indstilling af minimumslystyrke

- Indstil lysdæmperen til minimumsbelastning.
- Drej mikroafbryderen til min-justerng til den ønskede minimumsbelastning.
- Dimmeren er nu indstillet til den ønskede minimumsbelastning.

Tilsigtet brug/anvendelse

Produktet er designet til brug i husholdninger og til andre lignende generelle anvendelser.

Montering

Tekniske ændringer forbeholdes. Læs manualen inden montering. Montering skal udføres af en person med passende kvalifikationer. Alle aktiviteter skal udføres med afbrudt strømforsyning. Udvis særlig forsigtighed. Produktet har en beskyttelseskontakt/terminal. Manglende tilslutning af beskyttelsesledningen kan medføre elektrisk stød. Monteringsdiagram: se billeder. Kontroller, at den mekaniske fastgørelse og tilslutningen til strømforsyningen er korrekt, inden produktet tages i brug. Produktet kan tilsluttes et forsyningsnet, der opfylder de lovmæssige standarder for energikvalitet. For at opretholde det korrekte IP-beskyttelsesniveau skal der vælges en strømkabel med den rigtige diameter til den kabelforskrkning, der anvendes i produktet.

Funktionelle egenskaber

Produktet må kun bruges indendørs.

Brugsanvisning/vedligeholdelse

Alt vedligeholdelsesarbejde skal udføres, når strømforsyningen er afbrudt, og produktet er afkølet. Rengør kun med bløde og tørre klude. Brug ikke kemiske rengøringsmidler. Dæk ikke produktet til. Sørg for fri adgang til luft. Produktet kan blive meget varmt. Produktet må kun forsynes med nominel spænding eller spænding inden for det angivne område. Det er forbudt at bruge produktet med beskadiget beskyttelsesdæksel. Produktet må ikke bruges under ugunstige forhold, f.eks. støv, vand, fugt, vibrationer, eksplosiv luftatmosfære, dampe eller kemiske dampe osv. Produktet kan ikke skilles ad. Ikke egnet til uafhængige reparationer.

Miljøbeskyttelse

Hold dit miljø rent. Det anbefales at sortere affald efter emballage. Denne mærkning angiver kravet om selektiv indsamling af elektronisk og elektrisk udstyr. Produkter, der er mærket på denne måde, må ikke bortskaffes på samme måde som andet affald under trussel om bøde. Disse produkter kan være skadelige for miljøet og sundheden og kræver en særlig form for genbrug/neutralisering. Produkter, der er mærket på denne måde, skal returneres til en indsamlingsfacilitet for elektrisk og elektronisk affald. Oplysninger om indsamlingscentre fås hos lokale myndigheder eller forhandlere af sådanne varer. Brugte varer kan også returneres til forhandleren, når der købes et nyt produkt, i en mængde, der ikke overstiger den købte vare af samme type. Ovenstående regler gælder for EU-området. I andre lande skal de gældende regler i det pågældende land følges. Det anbefales at kontakte forhandleren af vores produkter i det pågældende område.

Kommentar/retningslinjer

Manglende overholdelse af disse instruktioner kan f.eks. medføre brand, forbrændinger, elektrisk stød, personskade og andre materielle og immaterielle skader. For mere information om Hoftronic-produkter, besøg docs.hoftronic.com/manuals. Hoftronic er ikke ansvarlig for skader, der skyldes manglende overholdelse af disse instruktioner. Hoftronic forbeholder sig ret til at foretage ændringer i manualen – den aktuelle version kan downloades på docs.hoftronic.com/manuals.

Polski

Instrukcja montażu Obrotowy ściemniacz LED 0,6–160W

Wskazówki dotyczące bezpieczeństwa

- Upewnij się, że zasilanie sieciowe NIE jest podłączone i nie może zostać nieoczekiwanie podłączone podczas montażu.
- Produkt ten musi zostać zamontowany przez wykwalifikowanego elektryka zgodnie z dostarczoną instrukcją i zgodnie z uznanymi przepisami elektrycznymi i bezpieczeństwa obowiązującymi w kraju, w którym jest instalowany.
- Produkt ten NIE może być instalowany przez osoby niepełnoletnie lub osoby z niepełnosprawnością umysłową.
- Należy dokładnie przestrzegać wszystkich instrukcji i ostrzeżeń umieszczonych na produkcie lub dostarczonych wraz z nim.
- Produkt ten nadaje się do użytku na zewnątrz. W razie wątpliwości należy skonsultować się z wykwalifikowanym elektrykiem.

Zmniejszenie mocy przyłączeniowej przez współczynnik mocy
Przy obliczaniu mocy przyłączeniowej diod LED ściemniacza należy uwzględnić współczynnik mocy ściemnielnego oświetlenia LED. Poniżej przedstawiono ogólne obliczenia.

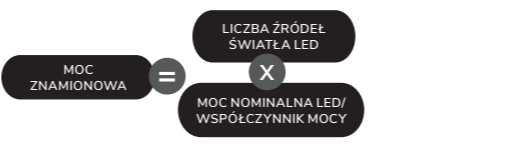

Przykład: 10 lamp* (5 W na lampę/współczynnik mocy 0,8) = 62,5 W

Ustawianie minimalnej jasności

- Ustawić ściemniacz na minimalne obciążenie.
- Przekręć mikroprzełącznik regulacji minimalnej dożądanego minimalnego obciążenia.
- Ściemniacz jest teraz ustawiony na żądane minimalne obciążenie.

Przeznaczenie / zastosowanie

Produkt przeznaczony do użytku w gospodarstwach domowych i do innych podobnych zastosowań ogólnych.

Montaż

Zastrzegamy sobie prawo do zmian technicznych. Przed montażem należy zapoznać się z instrukcją obsługi. Montaż powinien być

wykonywany przez odpowiednio wykwalifikowaną osobę. Wszelkie czynności należy wykonywać przy odłączonym zasilaniu. Należy zachować szczególną ostrożność. Produkt posiada styk/zacisk ochronny. Niepodłączenie przewodu ochronnego może spowodować porażenie prądem elektrycznym. Schemat montażu: patrz zdjęcia. Przed pierwszym użyciem należy sprawdzić prawidłowość mocowania mechanicznego i podłączenia do zasilania elektrycznego. Produkt można podłączyć do sieci zasilającej, która spełnia normy jakości energii określone przepisami prawa. Aby zachować odpowiedni poziom ochrony IP, należy dobrać odpowiednią średnicę kabla zasilającego do dławika kablowego zastosowanego w produkcie.

Charakterystyka funkcjonalna

Produkt może być używany wyłącznie w pomieszczeniach.

Wytyczne dotyczące użytkowania / konserwacji

Wszelkie prace konserwacyjne należy wykonywać po odłączeniu zasilania i ostygnięciu produktu. Czyścić wyłącznie miękkimi i suchymi ściereczkami. Nie używać detergentów chemicznych. Nie przyskrzywać produktu. Zapewnić swobodny dostęp powietrza. Produkt może nagrzewać się do wyższej temperatury. Produkt może być zasilany wyłącznie napięciem znamionowym lub napięciem w podanym zakresie. Nie wolno używać produktu z uszkodzoną osłoną ochronną. Produktu nie wolno używać w niekorzystnych warunkach, np. w obecności pyłu, wody, wilgoci, wibracji, atmosfery wycubchowej, oparów lub oparów chemicznych itp. Produkt nie nadaje się do demontażu. Nie nadaje się do samodzielnych napraw.

Ochrona środowiska

Utrzymuj środowisko w czystości. Zaleca się segregację odpadów opakowaniowych. To oznaczenie wskazuje na konieczność selektywnej zbiórki zużytego sprzętu elektrycznego i elektronicznego. Produkty oznaczone w ten sposób nie mogą być utylizowane w taki sam sposób jak inne odpady pod groźbą kary grzywny. Produkty te mogą być szkodliwe dla środowiska naturalnego i zdrowia i wymagają specjalnej formy recyklingu/neutralizacji. Produkty oznaczone w ten sposób należy zwrócić do punktu zbiórki zużytego sprzętu elektrycznego i elektronicznego. Informacje na temat punktów zbiórki można uzyskać od lokalnych władz lub sprzedawców takich produktów. Zużyte produkty można również zwrócić sprzedawcy przy zakupie nowego produktu, w ilości nie większej niż zakupiony produkt tego samego typu. Powyższe zasady dotyczą obszaru UE. W przypadku innych krajów należy stosować przepisy obowiązujące w danym kraju. Zaleca się skontaktowanie się z dystrybutorem naszych produktów w danym regionie.

Uwagi / Wytyczne

Nieprzestrzeganie tych instrukcji może spowodować np. pożar, oparzenia, porażenie prądem, obrażenia ciała oraz inne szkody materiałne i niematerialne. Więcej informacji na temat produktów Hoftronic można znaleźć na stronie docs.hoftronic.com/manuals. Hoftronic nie ponosi odpowiedzialności za jakiegokolwiek szkody wynikające z nieprzestrzegania niniejszych instrukcji. Hoftronic zastrzega sobie prawo do wprowadzania zmian w instrukcji – aktualną wersję można pobrać ze strony docs.hoftronic.com/manuals.

Norsk

Installasjonsveiledning Roterande LED-dimmer 0,6–160W

Sikkerhetsinstruksjoner

- Sørg for at strømforsyningen IKKE er tilkoblet og ikke kan kobles til uventet under installasjonen.
- Dette produktet må installeres av en kvalifisert elektriker i henhold til instruksjonene som følger med og i samsvar med anerkjente elektriske og sikkerhetsmessige forskrifter som gjelder for landet det installeres i.
- Dette produktet må IKKE installeres av mindreårige eller personer med psykisk funksjonshemming.
- Følg nøye alle instruksjoner og advarsler som er merket på eller følger med produktet.
- Dette produktet er egnet for utendørs bruk. Hvis du er i tvil, kontakt en kvalifisert elektriker.

Reduksjon av tilkoblingskapasitet ved hjelp av effektfaktor
Når du beregner LED-tilkoblingskraften til dimmeren, må du ta hensyn til effektfaktoren til den dimbare LED-belysningen. Se den globale beregningen nedenfor.

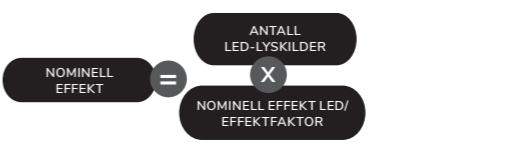

Eksempel: 10 lamper* (5 W per lampe/0,8 effektfaktor) = 62,5 watt

Instilling av minimum lysstyrke

- Sett dimmeren til minimum belastning.
- Drei min-justeringsmikrobryteren til ønsket minimumsbelastning.
- Dimmeren er nå innstilt på ønsket minimumsbelastning.

Tiltenkt bruk/anvendelse

Produktet er designet for bruk i husholdninger og andre lignende generelle anvendelser.

Montering

Tekniske endringer forbeholdt. Les bruksanvisningen før montering. Montering skal utføres av en kvalifisert person. Alle aktiviteter skal utføres med strømforsyningen koblet fra. Vær spesielt forsiktig. Produktet har en beskyttelseskontakt/terminal. Manglende tilkobling av beskyttelsesledningen kan føre til elektrisk stød. Monteringsdiagram: se bilder. Kontroller at mekanisk fæsting og tilkobling til strømforsyningen er korrekt før første gangs bruk. Produktet kan kobles til et strømmett som oppfyller lovestedte energikvalitetsstandarder. For å opprettholde riktig IP-beskyttelsesnivå, bør strømkabelen ha riktig diameter for kabelgjennomføringen som brukes i produktet.

Funksjonelle egenskaper

Produktet kan kun brukes innendørs.

Bruksanvisning/vedlikehold

Alt vedlikeholdsarbeid må utføres når strømforsyningen er koblet fra og produktet er avkjølt. Rengjør kun med myke og tørre kluter. Ikke bruk kjemiske rengjøringsmidler. Ikke dekk til produktet. Sørg for fri lufttilgang. Produktet kan bli svært varmt. Produktet kan kun forsynes med nominell spenning eller spenning innenfor det angitte området. Det er forbudt å bruke produktet med skadet beskyttelsesdæksel. Produktet må ikke brukes under ugunstige forhold, f.eks. støv, vann, fuktighet, vibrasjoner, eksplosiv atmosfære, røyk eller kjemiske gasser osv. Produktet kan ikke demonteres. Ikke egnet for uavhengige reparasjoner.

Miljøvern

Hold omgivelsene rene. Det anbefales å sortere emballasjeavfall. Denne merkingen indikerer kravet om å sortere avfall fra elektronisk og elektrisk utstyr. Produkter merket på denne måten må ikke kastes på samme måte som annet avfall, da dette kan medføre bøter. Disse produktene kan være skadelige for miljøet og helsen, og krever en spesiell form for gjenvinning/neutralisering. Produkter merket på denne måten skal returneres til et innsamlingsanlegg for elektrisk og elektronisk avfall. Informasjon om innsamlingssteder fås fra

lokale myndigheter eller forhandlere av slike varer. Brukte varer kan også returneres til forhandleren når du kjøper et nytt produkt, i mengder som ikke overstiger det kjøpte produktet av samme type. Ovennevnte regler gjelder for EU-området. For andre land må gjeldende regelverk i det aktuelle landet følges. Det anbefales å kontakte distributøren av våre produkter i det aktuelle området.

Kommentarer / Retningslinjer

Manglende overholdelse av disse instruksjonene kan føre til f.eks. brann, brannskader, elektrisk stot, personskader og andre materielle og immaterielle skader. For mer informasjon om Hoftronic-produkter, besøk docs.hoftronic.com/manuals. Hoftronic er ikke ansvarlig for skader som skyldes manglende overholdelse av disse instruksjonene. Hoftronic forbeholder seg retten til å gjøre endringer i bruksanvisningen – den gjeldende versjonen kan lastes ned fra docs.hoftronic.com/manuals.

Suomi

Asennusohjeet Kiertävä LED-himmennin 0,6–160 W

Turvallisuusohjeet

- Varmista, että verkkovirta EI ole kytketty ja että sitä ei voi kytkeä yllättäen asennuksen aikana.
- Tämän tuotteen asennuksen on suoritettava pätevä sähköasentaja annettujen ohjeiden mukaisesti ja asennusmaan sähkö- ja turvallisuusmääräysten mukaisesti.
- Tätä tuotetta EI SAA asentaa alaikäinen tai henkisesti vammainen henkilö.
- Noudata huolellisesti kaikkia tuotteesen merkittyjä tai sen mukana toimitettuja ohjeita ja varoituksia.
- Tämä tuote soveltuu ulko käyttöön. Jos sinulla on epäilyksiä, ota yhteyttä pätevään sähköasentajaan.

Liitäntäkapasiteetin pientenytminen tehokertoimen vuoksi
Laskettaessa himmennimen LED-liitäntätehoa on otettava huomioon himmennettävän LED-valaisimen tehokerroin. Katso alla oleva yleinen laskelma.

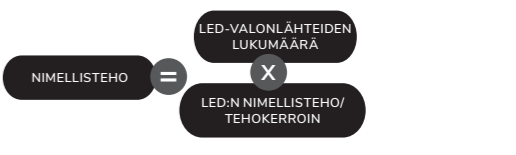

Esimerkki: 10 lampua* (5 W per lamppu/0,8 tehokerroin) = 62,5 W

Minimikirkkaiden asettaminen

- Aseta himmennin minimikuormalle.
- Käännä min–säätömikrokytkin haluttuun vähimmäiskuormitukseen.
- Himmennin on nyt asetettu haluttuun vähimmäiskuormitukseen.

Käyttötarkoitus / sovellus

Tuote on suunniteltu käytettäväksi kotitalouksissa ja muissa vastaavissa yleisissä sovelluksissa.

Asennus

Tekniset muutokset pidetään. Lue käyttöohje ennen asennusta. Asennuksen tulee suorittaa asianmukaisesti pätevä henkilö. Kaikki toimenpiteet on suoritettava virta katkaistuna. Ole erityisen varovainen. Tuotteessa on suojakoskettimet/liittimet. Suojaohjtimen kytkeäntä jättäminen voi aiheuttaa sähköiskun. Asennuskaavio: katso kuvat. Tarkista ennen ensimmäistä käyttökertaa, että mekaaninen kiinnitys ja sähköliititään ovat kunnonssa. Tuote voidaan liittää sähköverkkoon, joka yllättää laissa säädetty energian laatustandardit. Oikean IP-suojausluokan säilyttämiseksi on valittava oikein halkaisijalta omaava virtajohto tuotteenäsa käytettävään kaapelipiivient

HOFTRONIC®

GLAZURA LED CEILING LIGHT

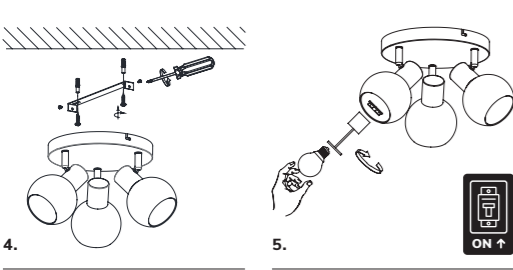
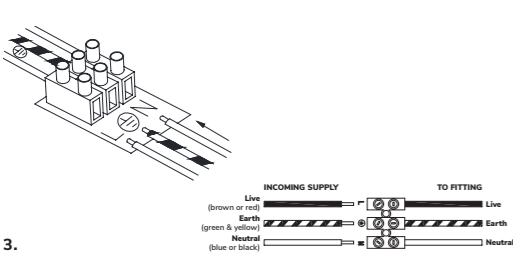
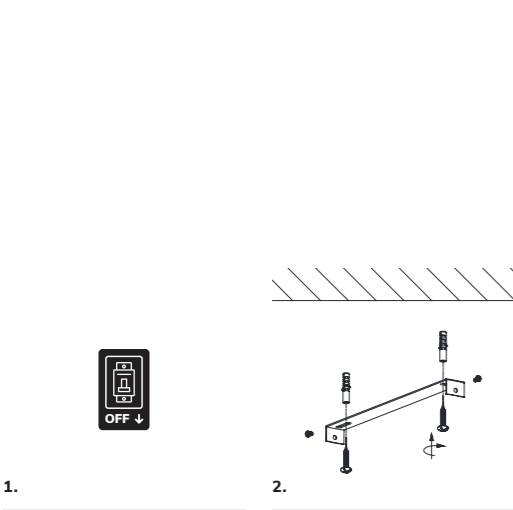

English

Installation manual Glazura LED ceiling light

Safety instructions

- Ensure the AC/Mains power is NOT connected and cannot be unexpectedly reconnected during installation.
- This product must be installed by a qualified electrician in accordance with instructions provided and in compliance with recognised electrical and safety regulations relevant to the country it is being installed.
- This product may NOT be installed by minors or people with a mental disability.
- This product must be installed to the current edition of the IEE wiring regulations and relevant building regulations in your country.
- This product is designed for indoor use only.

Intended use / application

Product designed for the use in households and for other similar general applications.

Mounting

Technical changes reserved. Read the manual before mounting. Mounting should be performed by an appropriately qualified person. Any activities to be done with disconnected power supply. Exercise particular caution. Product has a protective contact/terminal. Failure to connect the protective lead may lead to electric shock. Mounting diagram: see pictures. Check for proper mechanical fastening and connection to electrical power prior to first use. The product can be connected to a supply network which meets energy quality standards as prescribed by law. To maintain the proper IP protection level, the right diameter of the power cable should be selected for the cable gland used in the product.

Functional characteristics

Product can be used indoors only.

Usage guidelines / maintenance

Any maintenance work must be performed when the power supply is cut off and the product has cooled down. Clean only with soft and dry cloths. Do not use chemical detergents. Do not cover the

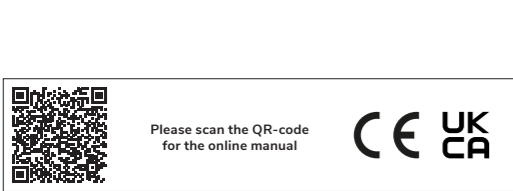

Imported by
HOF Trading B.V.
Snellius 1, 6422 RM Heerlen, The Netherlands | Made in China
Any translation into other language shall be deemed as reference and English version shall prevail in any case.

product. Ensure free air access. Product may heat up to a higher temperature. Product can only be supplied by rated voltage or voltage within the range provided. It's forbidden to use the product with damaged protective cover. Product must not be used in unfavourable conditions, e.g. dust, water, moisture, vibrations, explosive air atmosphere, fumes, or chemical fumes, etc. Non-demountable product. Not suitable for independent repairs.

Environmental protection

Keep your environment clean. Segregation of post-packaging waste is recommended. This labelling indicates the requirement to selectively collect waste electronic and electrical equipment. Products labelled in this way must not be disposed of in the same way as other waste under the threat of a fine. These products may be harmful to the natural environment and health, and require a special form of recycling/neutralising. Products labelled in this way should be returned to a collection facility for waste electrical and electronic goods. Information on collection centres is provided by local authorities or sellers of such goods. Used items can also be returned to the seller when new product is purchased, in quantity no larger than the purchased item of the same type. The above rules regard the EU area. In the case of other countries, regulations in force in a given country must be applied. Contacting the distributor of our products in a given area is recommended.

Comments / Guidelines

Failure to follow these instructions may result in e.g. fire, burns, electrical shock, physical injury and other material and non-material damage. For more information about Hoftronic products visit docs.hoftronic.com/manuals. Hoftronic shall not be responsible for any damage resulting from the failure to follow these instructions. Hoftronic reserves the right to make changes in the manual - the current version can be downloaded at docs.hoftronic.com/manuals.

Deutsch

Montageanleitung Glazura LED-Deckenleuchte

Sicherheitshinweise

- Stellen Sie sicher, dass das Gerät NICHT an das Stromnetz angeschlossen ist und während der Installation nicht unerwartet wieder angeschlossen werden kann.
- Dieses Produkt muss von einem qualifizierten Elektriker gemäß den mitgelieferten Anweisungen und in Übereinstimmung mit den anerkannten elektrischen und Sicherheitsvorschriften des Landes, in dem es installiert wird, installiert werden.
- Dieses Produkt darf NICHT von Minderjährigen oder Personen mit geistiger Behinderung installiert werden.
- Dieses Produkt muss gemäß der aktuellen Ausgabe der IEE-Verkabelungsvorschriften und den einschlägigen Bauvorschriften Ihres Landes installiert werden.
- Dieses Produkt ist nur für den Gebrauch in Innenräumen bestimmt.

Verwendungszweck/Anwendung

Das Produkt ist für den Gebrauch in Haushalten und für andere ähnliche allgemeine Anwendungen konzipiert.

Montage

Technische Änderungen vorbehalten. Lesen Sie vor der Montage die Anleitung. Die Montage sollte von einer entsprechend qualifizierten Person durchgeführt werden. Alle Arbeiten sind bei getrennter Stromversorgung durchzuführen. Seien Sie besonders vorsichtig. Das Produkt verfügt über einen Schutzkontakt/eine Schutzklemme. Wenn der Schutzleiter nicht angeschlossen wird, kann es zu einem Stromschlag kommen. Montageplan: siehe Bilder. Überprüfen Sie vor dem ersten Gebrauch die ordnungsgemäße mechanische Befestigung und den Anschluss an die Stromversorgung. Das Produkt kann an ein Versorgungsnetz angeschlossen werden, das den gesetzlich vorgeschriebenen Energiequalitätsstandards entspricht. Um den richtigen IP-Schutzgrad aufrechtzuerhalten, sollte der richtige Durchmesser des Stromkabels für die im Produkt verwendete Kabelverschraubung gewählt werden.

Funktionale Eigenschaften

Das Produkt kann nur in Innenräumen verwendet werden.

Gebrauchsanweisung/Wartung

Alle Wartungsarbeiten müssen bei abgeschalteter Stromversorgung und abgekühltem Produkt durchgeführt werden. Nur mit weichen und trockenen Tüchern reinigen. Keine chemischen Reinigungsmittel verwenden. Das Produkt nicht abdecken. Für freie Luftzufuhr sorgen. Das Produkt kann sich auf eine höhere Temperatur erwärmen. Das Produkt darf nur mit der Nennspannung oder einer Spannung innerhalb des angegebenen Bereichs betrieben werden. Es ist verboten, das Produkt mit beschädigter Schutzabdeckung zu verwenden. Das Produkt darf nicht unter ungünstigen Bedingungen verwendet werden, z. B. bei Staub, Wasser, Feuchtigkeit, Vibrationen, explosiver Atmosphäre, Dämpfen oder chemischen Dämpfen usw. Nicht zerlegbares Produkt. Nicht für eigenständige Reparaturen geeignet.

Umweltschutz

Halten Sie Ihre Umgebung sauber. Die Trennung von Verpackungsabfällen wird empfohlen. Dieses Symbol weist auf die Verpflichtung zur getrennten Sammlung von Elektro- und Elektronikgeräten hin. Produkte mit diesem Symbol dürfen nicht wie andere Abfälle entsorgt werden, da dies mit einer Geldstrafe geahndet werden kann. Diese Produkte können schädlich für die Umwelt und die Gesundheit sein und erfordern eine spezielle Form der Wiederverwertung/Entsorgung. Produkte mit diesem Symbol sollten an einer Sammelstelle für Elektro- und Elektronikgeräte abgegeben werden. Informationen zu Sammelstellen erhalten Sie bei den örtlichen Behörden oder den Verkäufern solcher Waren. Gebrauchte Artikel können auch beim Kauf eines neuen Produkts an den Verkäufer zurückgegeben werden, wobei die Menge nicht größer sein darf als die Menge des gekauften Artikels desselben Typs. Die oben genannten Regeln gelten für den EU-Raum. In

anderen Ländern müssen die in dem jeweiligen Land geltenden Vorschriften angewendet werden. Es wird empfohlen, sich an den Vertreter unserer Produkte in dem jeweiligen Gebiet zu wenden.

Kommentare / Richtlinien

Die Nichtbeachtung dieser Anweisungen kann z. B. zu Bränden, Verbrennungen, Stromschlägen, Verletzungen und anderen materiellen und immateriellen Schäden führen. Weitere Informationen zu Hoftronic-Produkten finden Sie unter docs.hoftronic.com/manuals. Hoftronic haftet nicht für Schäden, die durch Nichtbeachtung dieser Anweisungen entstehen. Hoftronic behält sich das Recht vor, Änderungen am Handbuch vorzunehmen – die aktuelle Version kann unter docs.hoftronic.com/manuals heruntergeladen werden.

Nederlands

Installatiehandleiding Glazura LED-plafondlamp

Veiligheidsinstructies

- Zorg ervoor dat de wisselstroom/netvoeding NIET is aangesloten en niet onverwacht opnieuw kan worden aangesloten tijdens de installatie.
- Dit product moet worden geïnstalleerd door een gekwalificeerde elektricien in overeenstemming met de meegeleverde instructies en in overeenstemming met de erkende elektrische en veiligheidsvoorschriften die van toepassing zijn in het land waar het wordt geïnstalleerd.
- Dit product mag NIET worden geïnstalleerd door minderjarigen of mensen met een verstandelijke beperking.
- Dit product moet worden geïnstalleerd volgens de huidige versie van de IEE-bedragsingsvoorschriften en de relevante bouwvoorschriften in uw land.
- Dit product is uitsluitend bedoeld voor gebruik binnenshuis.

Beoogd gebruik/toepassing

Product ontworpen voor gebruik in huishoudens en voor andere soortgelijke algemene toepassingen.

Montage

Technische wijzigingen voorbehouden. Lees de handleiding voordat u met de montage begint. De montage moet worden uitgevoerd door een gekwalificeerd persoon. Alle werkzaamheden moeten worden uitgevoerd terwijl de stroomtoevoer is onderbroken. Wees bijzonder voorzichtig. Het product heeft een beschermende contact/aansluiting. Als de beschermende kabel niet wordt aangesloten, kan dit leiden tot een elektrische schok. Montage-schema: zie afbeeldingen. Controleer voor het eerste gebruik of de mechanische bevestiging en de aansluiting op de stroomtoevoer correct zijn. Het product kan worden aangesloten op een voedingsnetwerk dat voldoet aan de wettelijk voorgeschreven energiekwaliteitsnormen. Om het juiste IP-beschermingsniveau te behouden, moet de juiste diameter van de voedingskabel worden gekozen voor de kabelwartel die in het product wordt gebruikt.

Functionele kenmerken

Het product kan alleen binnenshuis worden gebruikt.

Gebruiksrichtlijnen / onderhoud

Alle onderhoudswerkzaamheden moeten worden uitgevoerd wanneer de stroomtoevoer is onderbroken en het product is afgekoeld. Reinig alleen met zachte en droge doeken. Gebruik geen chemische reinigingsmiddelen. Dek het product niet af. Zorg voor vrije luchttoegang. Het product kan tot een hogere temperatuur opwarmen. Het product mag alleen worden gevoed met de nominale spanning of een spanning binnen het opgegeven bereik. Het is verboden het product te gebruiken met een beschadigde beschermkap. Het product mag niet worden gebruikt in ongunstige omstandigheden, zoals stof, water, vocht, trillingen, explosieve luchtatmosfeer, dampen of chemische dampen, enz. Niet-demonteerbaar product. Niet geschikt voor onafhankelijke reparaties.

Milieubescherming

Houd uw omgeving schoon. Het wordt aanbevolen om verpakkingsafval te scheiden. Deze etikettering geeft aan dat afgedankte elektronische en elektrische apparatuur selectief moet worden ingezameld. Producten met deze etikettering mogen niet op dezelfde manier worden weggegooid als ander afval, op straffe van een boete. Deze producten kunnen schadelijk zijn voor het milieu en de gezondheid en moeten op een speciale manier worden gerecycled/geneutraliseerd. Producten met deze etikettering moeten worden ingeleverd bij een inzamelpunt voor afgedankte elektrische en elektronische apparatuur. Informatie over inzamelcentra wordt verstrekt door lokale autoriteiten of verkopers van dergelijke goederen. Gebruikte artikelen kunnen ook worden teruggebracht naar de verkoper bij aankoop van een nieuw product, in een hoeveelheid die niet groter is dan het gekochte artikel van hetzelfde type. Bovenstaande regels hebben betrekking op het EU-gebied. In het geval van andere landen moeten de in een bepaald land geldende voorschriften worden toegepast. Het wordt aanbevolen contact op te nemen met de distributeur van onze producten in een bepaald gebied.

Opmerkingen / Richtlijnen

Het niet opvolgen van deze instructies kan leiden tot bijvoorbeeld brand, brandwonden, elektrische schokken, lichamelijk letsel en andere materiële en immateriële schade. Ga voor meer informatie over Hoftronic-producten naar docs.hoftronic.com/manuals. Hoftronic is niet verantwoordelijk voor schade die voortvloeit uit het niet opvolgen van deze instructies. Hoftronic behoudt zich het recht voor om wijzigingen aan te brengen in de handleiding. De huidige versie kan worden gedownload op docs.hoftronic.com/manuals.

Français

Manuel d'installation du plafonnier LED Glazura

Consignes de sécurité

- Assurez-vous que l'alimentation CA/secteur n'est PAS connectée et ne peut pas être reconnectée de manière inattendue pendant l'installation.
- Ce produit doit être installé par un électricien qualifié conformément aux instructions fournies et dans le respect des réglementations électriques et de sécurité en vigueur dans le pays où il est installé.
- Ce produit ne doit PAS être installé par des mineurs ou des personnes souffrant d'un handicap mental.
- Ce produit doit être installé conformément à la dernière édition des réglementations de câblage IEE et aux réglementations de construction en vigueur dans votre pays.
- Ce produit est conçu pour une utilisation en intérieur uniquement.

Utilisation/application prévue

Produit conçu pour une utilisation dans les ménages et pour d'autres applications générales similaires.

Montage

Sous réserve de modifications techniques. Lisez le manuel avant le montage. Le montage doit être effectué par une personne qualifiée. Toute opération doit être effectuée après avoir débranché l'alimentation électrique. Soyez particulièrement vigilant. Le produit est équipé d'un contact/terminal de protection. Le non-raccordement du conducteur de protection peut entraîner un choc électrique. Schéma de montage : voir les illustrations. Vérifiez la fixation mécanique et le raccordement à l'alimentation électrique avant la première utilisation. Le produit peut être raccordé à un réseau d'alimentation conforme aux normes de qualité énergétique prescrites par la loi. Afin de maintenir le niveau de protection IP approprié, il convient de choisir un câble d'alimentation dont le diamètre est adapté au presse-étoupe utilisé dans le produit.

Caractéristiques fonctionnelles

Le produit ne peut être utilisé qu'en intérieur.

Consignes d'utilisation / entretien

Toute opération d'entretien doit être effectuée lorsque l'alimentation électrique est coupée et que le produit a refroidi. Nettoyez uniquement avec des chiffons doux et secs. N'utilisez pas de détergents chimiques. Ne couvrez pas le produit. Assurez-vous que l'air peut circuler librement. Le produit peut atteindre une température élevée. Le produit ne peut être alimenté que par la tension nominale ou une tension comprise dans la plage indiquée. Il est interdit d'utiliser le produit si son couvercle de protection est endommagé. Le produit ne doit pas être utilisé dans des conditions défavorables, par exemple en présence de poussière, d'eau, d'humidité, de vibrations, d'atmosphère explosive, de fumées ou de vapeurs chimiques, etc. Produit non démontable. Ne convient pas pour des réparations indépendantes.

Protection de l'environnement

Veillez à la propreté de votre environnement. Il est recommandé de trier les déchets d'emballage. Cet étiquetage indique l'obligation de collecter séparément les déchets d'équipements électriques et électroniques. Les produits ainsi étiquetés ne doivent pas être éliminés avec les autres déchets, sous peine d'amende. Ces produits peuvent être nocifs pour l'environnement et la santé et nécessitent un recyclage/une neutralisation spécifique. Les produits ainsi étiquetés doivent être rapportés à un centre de collecte des déchets d'équipements électriques et électroniques. Les informations sur les centres de collecte sont fournies par les autorités locales ou les vendeurs de ces produits. Les articles usagés peuvent également être retournés au vendeur lors de l'achat d'un nouveau produit, dans une quantité ne dépassant pas celle de l'article acheté du même type. Les règles ci-dessus concernent le territoire de l'UE. Dans le cas d'autres pays, les réglementations en vigueur dans un pays donné doivent être appliquées. Il est recommandé de contacter le distributeur de nos produits dans une région donnée.

Commentaires / Directives

Le non-respect de ces instructions peut entraîner, par exemple, un incendie, des brûlures, un choc électrique, des blessures physiques et d'autres dommages matériels et immatériels. Pour plus d'informations sur les produits Hoftronic, consultez le site docs.hoftronic.com/manuals. Hoftronic ne peut être tenu responsable des dommages résultant du non-respect de ces instructions. Hoftronic se réserve le droit d'apporter des modifications au manuel. La version actuelle peut être téléchargée sur le site docs.hoftronic.com/manuals.

Español

Manual de instalación de la lámpara LED de techo Glazura

Instrucciones de seguridad

- Asegúrese de que la alimentación de CA/red eléctrica NO esté conectada y no pueda volver a conectarse inesperadamente durante la instalación.
- Este producto debe ser instalado por un electricista cualificado de acuerdo con las instrucciones proporcionadas y de conformidad con las normas eléctricas y de seguridad reconocidas pertinentes del país en el que se instala.
- Este producto NO puede ser instalado por menores de edad o personas con discapacidad mental.
- Este producto debe instalarse de acuerdo con la edición actual de las normas de cableado del IEE y las normas de construcción pertinentes de su país.
- Este producto está diseñado para uso exclusivo en interiores.

Uso/aplicación previstos

Producto diseñado para uso doméstico y otras aplicaciones generales similares.

Montaje

Reservado el derecho a realizar modificaciones técnicas. Lea

el manual antes del montaje. El montaje debe ser realizado por una persona debidamente cualificada. Cualquier actividad debe realizarse con la fuente de alimentación desconectada. Extreme las precauciones. El producto tiene un contacto/terminal de protección. Si no se conecta el cable de protección, se puede producir una descarga eléctrica. Diagrama de montaje: véanse las imágenes. Compruebe que la fijación mecánica y la conexión a la red eléctrica sean correctas antes del primer uso. El producto puede conectarse a una red de suministro que cumpla con las normas de calidad energética prescritas por la ley. Para mantener el nivel adecuado de protección IP, se debe seleccionar el diámetro correcto del cable de alimentación para el prensaestopas utilizado en el producto.

Características funcionales

El producto solo se puede utilizar en interiores.

Diretrizes de uso/mantenimiento

Cualquier trabajo de mantenimiento debe realizarse con la fuente de alimentación desconectada y el producto enfriado. Limpie solo con paños suaves y secos. No utilice detergentes químicos. No cubra el producto. Asegúrese de que haya libre acceso al aire. El producto puede calentarse hasta alcanzar una temperatura elevada. El producto solo puede alimentarse con la tensión nominal o con una tensión dentro del rango indicado. Está prohibido utilizar el producto con la cubierta protectora dañada. El producto no debe utilizarse en condiciones desfavorables, por ejemplo, en presencia de polvo, agua, humedad, vibraciones, atmósferas explosivas, humos o vapores químicos, etc. Producto no desmontable. No apto para reparaciones independientes.

Protección del medio ambiente

Mantenga limpio su entorno. Se recomienda la separación de los residuos post-embalaje. Este etiquetado indica la obligación de recoger selectivamente los residuos de aparatos eléctricos y electrónicos. Los productos etiquetados de esta manera no deben desecharse de la misma manera que otros residuos, so pena de multa. Estos productos pueden ser perjudiciales para el medio ambiente y la salud, y requieren una forma especial de reciclaje/neutralización. Los productos etiquetados de esta manera deben devolverse a un centro de recogida de residuos de aparatos eléctricos y electrónicos. Las autoridades locales o los vendedores de dichos productos proporcionan información sobre los centros de recogida. Los artículos usados también pueden devolverse al vendedor al comprar un producto nuevo, en una cantidad no superior a la del artículo comprado del mismo tipo. Las normas anteriores se refieren al territorio de la UE. En el caso de otros países, deben aplicarse las normativas vigentes en cada país. Se recomienda ponerse en contacto con el distribuidor de nuestros productos en una zona determinada.

Comentarios/Diretrizes

El incumplimiento de estas instrucciones puede provocar, por ejemplo, incendios, quemaduras, descargas eléctricas, lesiones físicas y otros daños materiales e inmateriales. Para obtener más información sobre los productos Hoftronic, visite docs.hoftronic.com/manuals. Hoftronic no se hace responsable de los daños que se deriven del incumplimiento de estas instrucciones. Hoftronic se reserva el derecho a realizar cambios en el manual; la versión actual se puede descargar en docs.hoftronic.com/manuals.

Português

Manual de instalação da luz de teto LED Glazura

Instruções de segurança

- Certifique-se de que a alimentação CA/rede elétrica NÃO está ligada e não pode ser ligada inesperadamente durante a instalação.
- Este produto deve ser instalado por um eletricista qualificado, de acordo com as instruções fornecidas e em conformidade com os regulamentos elétricos e de segurança reconhecidos relevantes para o país onde está a ser instalado.
- Este produto NÃO pode ser instalado por menores ou pessoas com deficiência mental.
- Este produto deve ser instalado de acordo com a edição atual dos regulamentos de cablagem IEE e os regulamentos de construção relevantes no seu país.
- Este produto foi concebido apenas para utilização em interiores.

Utilização/aplicação prevista

Produto concebido para utilização em residências e outras aplicações gerais semelhantes.

Montagem

Reservamo-nos o direito de fazer alterações técnicas. Leia o manual antes da montagem. A montagem deve ser realizada por uma pessoa devidamente qualificada. Todas as atividades devem ser realizadas com a alimentação elétrica desligada. Tenha especial cuidado. O produto tem um contacto/terminal de proteção. A não ligação do fio de proteção pode provocar um choque elétrico. Diagrama de montagem: ver imagens. Verifique se a fixação mecânica e a ligação à alimentação elétrica estão corretas antes da primeira utilização. O produto pode ser ligado a uma rede de alimentação que cumpra as normas de qualidade energética prescritas por lei. Para manter o nível adequado de proteção IP, deve selecionar o diâmetro correto do cabo de alimentação para o prensa-cabos utilizado no produto.

Características funcionais

O produto só pode ser utilizado em interiores.

Diretrizes de utilização/manutenção

Cualquer trabalho de manutenção deve ser realizado com a fonte de alimentação desligada e o produto arrefecido. Limpe apenas com panos macios e secos. Não utilize detergentes químicos. Não cubra o produto. Garanta o livre acesso do ar. O produto pode aquecer até uma temperatura mais elevada. O produto só pode ser alimentado pela tensão nominal ou por uma tensão dentro da gama fornecida. É proibido utilizar o produto com a tampa de proteção danificada.

O produto não deve ser utilizado em condições desfavoráveis, por exemplo, poeira, água, humidade, vibrações, atmosfera explosiva, fumos ou vapores químicos, etc. Produto não desmontável. Não adequado para reparações independentes.

Proteção ambiental

Mantenha o seu ambiente limpo. Recomenda-se a separação dos resíduos pós-embalagem. Esta etiqueta indica a necessidade de recolha seletiva de resíduos de equipamentos eletrónicos e elétricos. Os produtos com esta etiqueta não devem ser eliminados da mesma forma que outros resíduos, sob pena de multa. Estes produtos podem ser prejudiciais para o ambiente natural e para a saúde e requerem uma forma especial de reciclagem/neutralização. Os produtos com esta etiqueta devem ser devolvidos a um centro de recolha de resíduos de equipamentos elétricos e eletrónicos. As informações sobre os centros de recolha são fornecidas pelas autoridades locais ou pelos vendedores desses produtos. Os artigos usados também podem ser devolvidos ao vendedor quando se compra um produto novo, em quantidade não superior ao artigo comprado do mesmo tipo. As regras acima referem-se ao território da UE. No caso de outros países, devem ser aplicadas as regulamentações em vigor num determinado país. Recomenda-se contactar o distribuidor dos nossos produtos numa determinada área.

Comentários/Orientações

O não cumprimento destas instruções pode resultar, por exemplo, em incêndio, queimaduras, choque elétrico, lesões físicas e outros danos materiais e não materiais. Para mais informações sobre os produtos Hoftronic, visite docs.hoftronic.com/manuals. A Hoftronic não se responsabiliza por quaisquer danos resultantes do não cumprimento destas instruções. A Hoftronic reserva-se o direito de fazer alterações no manual - a versão atual pode ser descarregada em docs.hoftronic.com/manuals.

Italiano

Manuale di installazione lampada da soffitto a LED Glazura

Istruzioni di sicurezza

- Assicurarsi che l'alimentazione CA/di rete NON sia collegata e che non possa essere ricollegata in modo imprevisto durante l'installazione.
- Questo prodotto deve essere installato da un elettricista qualificato in conformità con le istruzioni fornite e in conformità con le norme elettriche e di sicurezza riconosciute relative al paese in cui viene installato.
- Questo prodotto NON può essere installato da minori o persone con disabilità mentale.
- Questo prodotto deve essere installato in conformità con l'edizione corrente delle norme di cablaggio IEE e delle norme edilizie pertinenti nel proprio paese.
- Questo prodotto è progettato esclusivamente per uso interno.

Uso/applicazione previsti

Prodotto progettato per l'uso domestico e per altre applicazioni generali simili.

Montaggio

Con riserva di modifiche tecniche. Leggere il manuale prima del montaggio. Il montaggio deve essere eseguito da una persona adeguatamente qualificata. Qualsiasi attività deve essere eseguita con l'alimentazione scollegata. Prestare particolare attenzione. Il prodotto è dotato di un contatto/terminale di protezione. La mancata connessione del cavo di protezione può causare scosse elettriche. Schema di montaggio: vedere le immagini. Verificare il corretto fissaggio meccanico e il collegamento all'alimentazione elettrica prima del primo utilizzo. Il prodotto può essere collegato a una rete di alimentazione che soddisfi gli standard di qualità energetica prescritti dalla legge. Per mantenere il corretto livello di protezione IP, è necessario selezionare il diametro corretto del cavo di alimentazione per il pressacavo utilizzato nel prodotto.

Caratteristiche funzionali

Il prodotto può essere utilizzato solo in ambienti interni.

Linee guida per l'uso/manutenzione

Qualsiasi intervento di manutenzione deve essere eseguito quando l'alimentazione è scollegata e il prodotto si è raffreddato. Pulire solo con panni morbidi e asciutti. Non utilizzare detergenti chimici. Non coprire il prodotto. Assicurare il libero accesso dell'aria. Il prodotto può riscaldarsi fino a raggiungere una temperatura elevata. Il prodotto può essere alimentato solo con la tensione nominale o con una tensione compresa nell'intervallo previsto. È vietato utilizzare il prodotto con il coperchio di protezione danneggiato. Il prodotto non deve essere utilizzato in condizioni sfavorevoli, ad esempio in presenza di polvere, acqua, umidità, vibrazioni, atmosfera esplosiva, fumi o vapori chimici, ecc. Prodotto non smontabile. Non adatto per riparazioni indipendenti.

Protezione dell'ambiente

Mantenete pulito l'ambiente. Si raccomanda la separazione dei rifiuti post-imbballaggio. Questa etichetta indica l'obbligo di raccolta differenziata dei rifiuti di apparecchiature elettriche ed elettroniche. I prodotti contrassegnati in questo modo non devono essere smaltiti insieme agli altri rifiuti, pena l'applicazione di una sanzione. Questi prodotti possono essere dannosi per l'ambiente naturale e la salute e richiedono una forma speciale di riciclaggio/neutralizzazione. I prodotti contrassegnati in questo modo devono essere restituiti a un centro di raccolta per rifiuti di apparecchiature elettriche ed elettroniche. Le informazioni sui centri di raccolta sono fornite dalle autorità locali o dai venditori di tali prodotti. Gli articoli usati possono anche essere restituiti al venditore al momento dell'acquisto di un nuovo prodotto, in quantità non superiore a quella dell'articolo acquistato dello stesso tipo. Le norme di cui sopra riguardano l'area dell'UE. Nel caso di altri paesi, devono essere applicate le normative in vigore in un determinato paese. Si consiglia di contattare il

distributore dei nostri prodotti in una determinata area.

Commenti / Linee guida

La mancata osservanza di queste istruzioni può causare, ad esempio, incendi, ustioni, scosse elettriche, lesioni fisiche e altri danni materiali e immateriali. Per ulteriori informazioni sui prodotti Hoftronic, visitare il sito docs.hoftronic.com/manuals. Hoftronic non sarà responsabile per eventuali danni derivanti dal mancato rispetto delle presenti istruzioni. Hoftronic si riserva il diritto di apportare modifiche al manuale: la versione attuale può essere scaricata all'indirizzo docs.hoftronic.com/manuals.

Svenska

Installationsanvisning Glazura LED-taklampa

Säkerhetsanvisningar

- Se till att växelström/nätström INTE är ansluten och inte kan återanslutas oväntat under installationen.
- Denna produkt måste installeras av en behörig elektriker i enlighet med medföljande instruktioner och i enlighet med erkända el- och säkerhetsföreskrifter som är relevanta för det land där den installeras.
- Denna produkt får INTE installeras av minderåriga eller personer med psykisk funktionsnedsättning.
- Denna produkt måste installeras i enlighet med den aktuella versionen av IEE:s elföreskrifter och relevanta byggföreskrifter i ditt land.
- Denna produkt är endast avsedd för inomhusbruk.

Avsedd användning/tillämpning

Produkten är avsedd för användning i hushåll och för andra liknande allmänna tillämpningar.

Montering

Tekniska ändringar förbehålls. Läs manualen innan montering. Montering ska utföras av en behörig person. Alla åtgärder ska utföras med strömförsörjningen fränkopplad. Var särskilt försiktig. Produkten har en skyddskontakt/terminal. Om skyddsledningen inte ansluts kan det leda till elstötar. Monteringschema: se bilder. Kontrollera att mekanisk fastsättning och anslutning till elnätet är korrekt före första användningen. Produkten kan anslutas till ett elnät som uppfyller de energikvalitetsstandarder som föreskrivs i lag. För att upprätthålla rätt IP-skyddsnivå bör rätt diameter på strömkabeln väljas för den kabelgenomföring som används i produkten.

Funktionella egenskaper

Produkten kan endast användas inomhus.

Användningsriktlinjer/underhåll

Allt underhållsarbete måste utföras när strömförsörjningen är avstängd och produkten har svalnat. Rengör endast med mjuka och torra trasor. Använd inte kemiska rengöringsmedel. Täck inte över produkten. Se till att luften kan cirkulera fritt. Produkten kan bli mycket varm. Produkten får endast matas med märkspänning eller spänning inom angivet intervall. Det är förbjudet att använda produkten med skadat skyddshölje. Produkten får inte användas under ogynnsamma förhållanden, t.ex. damm, vatten, fukt, vibrationer, explosiv atmosfär, rök eller kemiska ångor etc. Produkten kan inte demonteras. Lämpar sig inte för självständiga reparationer.

Miljöskydd

Håll din omgivning ren. Sortering av förpackningsavfall rekommenderas. Denna märkning anger kravet på selektiv insamling av avfall från elektrisk och elektronisk utrustning. Produkter som är märkta på detta sätt får inte kasseras på samma sätt som annat avfall, under hot om böter. Dessa produkter kan vara skadliga för naturen och hälsan och kräver en särskild form av återvinning/neutralisering. Produkter som är märkta på detta sätt ska lämnas tillbaka till en samlingsanläggning för elektrisk och elektroniskt avfall. Information om insamlingscentraler tillhandahålls av lokala myndigheter eller försäljare av sådana varor. Begagnade artiklar kan också lämnas tillbaka till säljaren när en ny produkt köps, i en mängd som inte överstiger den köpta artikeln av samma typ. Ovanstående regler gäller inom EU. För andra länder gäller de bestämmelser som är i kraft i det aktuella landet. Vi rekommenderar att du kontaktar distributören av våra produkter i det aktuella området.

Kommentarer/riktlinjer

Underlåtenhet att följa dessa instruktioner kan leda till t.ex. brand, brännskador, elchock, personskador och andra materiella och immateriella skador. För mer information om Hoftronics produkter, besök docs.hoftronic.com/manuals. Hoftronic ansvarar inte för skador som uppstår till följd av att dessa instruktioner inte följs. Hoftronic förbehåller sig rätten att göra ändringar i manualen – den aktuella versionen kan laddas ner på docs.hoftronic.com/manuals.

Dansk

Installationsvejledning Glazura LED-loftslampe

Sikkerhedsinstruktioner

- Sørg for, at strømforsyningen IKKE er tilsluttet og ikke kan blive tilsluttet uventet under installationen.
- Dette produkt skal installeres af en autoriseret elektriker i overensstemmelse med de medfølgende instruktioner og i overensstemmelse med anerkendte elektriske og sikkerhedsbestemmelser, der er relevante for det land, hvor det installeres.
- Dette produkt må IKKE installeres af mindreårige eller personer med psykisk handicap.
- Dette produkt skal installeres i overensstemmelse med den aktuelle udgave af IEE-ledningsforskrifterne og relevante bygningsforskrifter i dit land.
- Dette produkt er kun beregnet til indendørs brug.

Tilsigtet brug/anvendelse

Produktet er designet til brug i husholdninger og til andre lignende generelle anvendelser.

Montering

Med forbehold for tekniske ændringer. Læs manualen inden montering. Montering skal udføres af en person med passende kvalifikationer. Alle aktiviteter skal udføres med afbrudt strømforsyning. Udvis særlig forsigtighed. Produktet har en beskyttelseskontakt/terminal. Manglende tilslutning af beskyttelsesledningen kan medføre elektrisk stød. Monteringsdiagram: se billeder. Kontroller, at den mekaniske fastgørelse og tilslutningen til strømforsyningen er korrekt, inden første brug. Produktet kan tilslutes et forsyningsnet, der opfylder de lovmæssige standarder for energikvalitet. For at opretholde det korrekte IP-beskyttelsesniveau skal den rigtige diameter på strømkablet vælges til den kabelforskruning, der bruges i produktet.

Funktionelle egenskaber

Produktet kan kun bruges indendørs.

Bugsvejledning/vedligeholdelse

Alt vedligeholdelsesarbejde skal udføres, når strømforsyningen er afbrudt, og produktet er afkølet. Rengør kun med bløde og tørre klude. Brug ikke kemiske rengøringsmidler. Dæk ikke produktet til. Sørg for fri adgang til luft. Produktet kan blive meget varmt. Produktet må kun forsynes med nominel spænding eller spænding inden for det angivne område. Det er forbudt at bruge produktet med beskadiget beskyttelsesdæksel. Produktet må ikke bruges under ugunstige forhold, f.eks. støv, vand, fugt, vibrationer, eksplosiv luft, dampe eller kemiske dampe osv. Produktet kan ikke skilles ad. Ikke egnet til uafhængige reparationer.

Miljøbeskyttelse

Hold dit miljø rent. Det anbefales at sortere affald efter emballage. Denne mærkning angiver kravet om selektiv indsamling af elektronisk og elektrisk udstyr. Produkter, der er mærket på denne måde, må ikke bortskaffes på samme måde som andet affald under trussel om bøde. Disse produkter kan være skadelige for miljøet og sundheden og kræver en særlig form for genbrug/neutralisering. Produkter, der er mærket på denne måde, skal returneres til en indsamlingsfacilitet for elektrisk og elektronisk affald. Oplysninger om indsamlingscentre fås hos lokale myndigheder eller forhandlere af sådanne varer. Brugte varer kan også returneres til forhandleren, når der købes et nyt produkt, i en mængde, der ikke overstiger den købte vare af samme type. Ovenstående regler gælder for EU-området. I andre lande skal de gældende regler i det pågældende land følges. Det anbefales at kontakte forhandleren af vores produkter i det pågældende område.

Kommentarer/retningslinjer

Manglende overholdelse af disse instruktioner kan f.eks. medføre brand, forbrændinger, elektrisk stød, personskade og andre materielle og immaterielle skader. For mere information om Hoftronic-produkter, besøg docs.hoftronic.com/manuals. Hoftronic er ikke ansvarlig for skader, der skyldes manglende overholdelse af disse instruktioner. Hoftronic forbeholder sig ret til at foretage ændringer i manualen – den aktuelle version kan downloades på docs.hoftronic.com/manuals.

Polski

Instrukcja montażu lampy sufitowej LED Glazura

Wskazówki dotyczące bezpieczeństwa

- Upewnij się, że zasilanie sieciowe/prądowe NIE jest podłączone i nie może zostać nieoczekiwanie ponownie podłączone podczas instalacji.
- Produkt ten musi zostać zainstalowany przez wykwalifikowanego elektryka zgodnie z dostarczonymi instrukcjami i zgodnie z uznanymi przepisami elektrycznymi i bezpieczeństwa obowiązującymi w kraju, w którym jest instalowany.
- Produkt ten NIE może być instalowany przez osoby niepełnoletnie lub osoby z niepełnosprawnościami umysłową.
- Produkt ten musi być zainstalowany zgodnie z aktualną wersją przepisów dotyczących okablowania IEE i odpowiednich przepisów budowlanych obowiązujących w danym kraju.
- Ten produkt jest przeznaczony wyłącznie do użytku w pomieszczeniach.

Przeznaczenie / zastosowanie

Produkt przeznaczony do użytku w gospodarstwach domowych i do innych podobnych zastosowań ogólnych.

Montaż

Zastrzegamy sobie prawo do zmian technicznych. Przed montażem należy zapoznać się z instrukcją obsługi. Montaż powinien być wykonywany przez odpowiednio wykwalifikowaną osobę. Wszelkie czynności należy wykonywać przy odłączonym zasilaniu. Należy zachować szczególną ostrożność. Produkt posiada styk/zacisk ochronny. Niepodłączenie przewodu ochronnego może spowodować porażenie prądem elektrycznym. Schemat montażu: patrz zdjęcie. Przed pierwszym użyciem należy sprawdzić, czy mocowanie mechaniczne i podłączenie do zasilania elektrycznego są prawidłowe. Produkt można podłączyć do sieci zasilającej, która spełnia normy jakości energii określone przepisami prawa. Aby zachować odpowiedni poziom ochrony IP, należy dobrac odpowiednią średnicę kabla zasilającego do dławika kablowego zastosowanego w produkcie.

Charakterystyka funkcjonalna

Produkt może być używany wyłącznie w pomieszczeniach.

Wytyczne dotyczące użytkowania / konserwacji

Wszelkie prace konserwacyjne należy wykonywać po odłączeniu zasilania i ostygnięciu produktu. Zczyścić wyłącznie miękkimi i suchymi ściereczkami. Nie używać detergentów chemicznych. Nie przykrywać produktu. Zapewnić swobodny dostęp powietrza. Produkt może nagrzewać się do wyższej temperatury. Produkt może

być zasilany wyłącznie napięciem znamionowym lub napięciem mieszczącym się w podanym zakresie. Zabrania się używania produktu z uszkodzoną osłoną ochronną. Produkt nie może być używany w niekorzystnych warunkach, np. w obecności pyłu, wody, wilgoci, wibracji, atmosfery wybuchowej, oparów lub oparów chemicznych itp. Produkt nie nadaje się do demontażu. Nie nadaje się do samodzielnych napraw.

Ochrona środowiska

Utrzymuj środowisko w czystości. Zaleca się segregację odpadów opakowaniowych. To oznaczenie wskazuje na wymóg selektywnej zbiórki zużytego sprzętu elektrycznego i elektronicznego. Produkty oznaczone w ten sposób nie mogą być utylizowane w taki sam sposób jak inne odpady pod gróźbą kary grzywny. Produkty te mogą być szkodliwe dla środowiska naturalnego i zdrowia i wymagają specjalnej formy recyklingu/neutralizacji. Produkty oznaczone w ten sposób należy zwrócić do punktu zbiórki zużytego sprzętu elektrycznego i elektronicznego. Informacje na temat punktów zbiórki można uzyskać od lokalnych władz lub sprzedawców takich produktów. Zużyte produkty można również zwrócić sprzedawcy przy zakupie nowego produktu, w ilości nie większej niż zakupiony produkt tego samego typu. Powyższe zasady dotyczą obszaru UE. W przypadku innych krajów należy stosować przepisy obowiązujące w danym kraju. Zaleca się skontaktowanie się z dystrybutorem naszych produktów w danym regionie.

Uwagi / Wytyczne

Nieprzestrzeganie tych instrukcji może spowodować np. pożar, oparzenia, porażenie prądem, obrażenia ciała oraz inne szkody materialne i niematerialne. Więcej informacji na temat produktów Hoftronic można znaleźć na stronie docs.hoftronic.com/manuals. Hoftronic nie ponosi odpowiedzialności za jakiegokolwiek szkodę wynikającą z nieprzestrzegania niniejszych instrukcji. Hoftronic zastrzega sobie prawo do wprowadzania zmian w instrukcji – aktualną wersję można pobrać ze strony docs.hoftronic.com/manuals.

Norsk

Installasjonsveiledning Glazura LED-taklampe

Sikkerhetsinstruksjoner

- Sørg for at strømforsyningen IKKE er tilkoblet og ikke kan kobles til uventet under installasjonen.
- Dette produktet må installeres av en kvalifisert elektriker i henhold til instruksjonene og i samsvar med anerkjente elektriske og sikkerhetsforskrifter som gjelder for landet det installeres i.
- Dette produktet må IKKE installeres av mindreårige eller personer med psykisk funksjonshemming.
- Dette produktet må installeres i henhold til gjeldende utgave av IEE-ledningsforskriftene og relevante byggeforskrifter i ditt land.
- Dette produktet er kun beregnet for innendørs bruk.

Tiltenkt bruk/anvendelse

Produktet er designet for bruk i husholdninger og andre lignende generelle anvendelser.

Montering

Med forbehold om tekniske endringer. Les bruksanvisningen før montering. Montering skal utføres av en kvalifisert person. Alle aktiviteter skal utføres med strømforsyningen koblet fra. Vær spesielt forsiktig. Produktet har en beskyttelseskontakt/terminal. Manglende tilkobling av beskyttelsesledningen kan føre til elektrisk stød. Monteringsdiagram: se bilder. Kontroller at mekanisk festing og tilkobling til strømforsyningen er korrekt før første bruk. Produktet kan kobles til et strømnet som oppfyller lovfestede energikvalitetsstandarder. For å opprettholde riktig IP-beskyttelsesnivå, må strømkabelen ha riktig diameter for kabelgjennomføringen som brukes i produktet.

Funksjonelle egenskaper

Produktet kan kun brukes innendørs.

Bruksanvisning/vedlikehold

Alt vedlikeholdsarbeid må utføres når strømforsyningen er koblet fra og produktet er avkjølt. Rengjør kun med myke og tørre kluter. Ikke bruk kjemiske rengjøringsmidler. Ikke dekk til produktet. Sørg for fri lufttilgang. Produktet kan bli varmt. Produktet kan kun forsynes med nominell spenning eller spenning innenfor det angitte området. Det er forbudt å bruke produktet med skadet beskyttelsesdæksel. Produktet må ikke brukes under ugunstige forhold, f.eks. støv, vann, fuktighet, vibrasjoner, eksplosiv atmosfære, røyk eller kjemiske gasser osv. Produktet kan ikke demonteres. Ikke egnet for uavhengige reparasjoner.

Miljøvern

Hold omgivelsene rene. Det anbefales å sortere avfall etter emballasje. Denne merkingen indikerer kravet om å sortere avfall fra elektronisk og elektrisk utstyr. Produkter merket på denne måten må ikke kastes på samme måte som annet avfall, da dette kan medføre bøter. Disse produktene kan være skadelige for miljøet og helsen, og krever en spesiell form for gjenvinning/nøytralisering. Produkter merket på denne måten skal returneres til et innsamlingsanlegg for elektrisk og elektronisk avfall. Informasjon om innsamlingssteder fås fra lokale myndigheter eller forhandlere av slike varer. Brukte varer kan også returneres til forhandleren ved kjøp av nye produkter, i mengder som ikke overstiger den kjøpte varen av samme type. Ovennevnte regler gjelder for EU-området. For andre land må gjeldende regelverk i det aktuelle landet følges. Det anbefales å kontakte distributøren av våre produkter i det aktuelle området.

Kommentarer / Retningslinjer

Manglende overholdelse av disse instruksjonene kan føre til f.eks. brann, brannskader, elektrisk støt, personskader og andre materielle og immaterielle skader. For mer informasjon om Hoftronic-produkter, besøk docs.hoftronic.com/manuals. Hoftronic er ikke ansvarlig for skader som skyldes manglende overholdelse av disse instruksjonene. Hoftronic forbeholder seg retten til å gjøre endringer

i bruksanvisningen – den gjeldende versjonen kan lastes ned fra docs.hoftronic.com/manuals.

Suomi

Asennusohje Glazura LED-kattovalaisin

Turvallisuusohjeet

- Varmista, että verkkovirta EI ole kytketty ja että sitä ei voi kytkeä yllättäen asennuksen aikana.
- Tämän tuotteen asennuksen on suoritettava pätevä sähköasentaja annettujen ohjeiden mukaisesti ja asennusmaassa voimassa olevien sähkö- ja turvallisuusmääräysten mukaisesti.
- Tätä tuotetta EI SAA asentaa alaikäinen tai henkisesti vammainen henkilö.
- Tämä tuote on asennettava maassasi voimassa olevien IEE-sähköasennusmääräysten ja rakennusmääräysten mukaisesti.
- Tämä tuote on tarkoitettu vain sisäkäyttöön.

Käyttötarkoitus / sovellus

Tuote on suunniteltu kotitalouskäyttöön ja muihin vastaaviin yleisiin sovelluksiin.

Asennus

Tekniset muutokset pidätetään. Lue käyttöohje ennen asennusta. Asennus on suoritettava asianmukaisesti pätevän henkilön toimesta. Kaikki toimenpiteet on suoritettava virta katkaistuna. Ole erityisen varovainen. Tuotteessa on suojakoskettimet/liittimet. Suojajohtimen kytkemättä jättäminen voi aiheuttaa sähköiskun. Asennuskaavio: katso kuvat. Tarkista ennen ensimmäistä käyttökertaa, että mekaaninen kiinnitys ja sähköliittävät ovat kunnossa. Tuote voidaan liittää sähköverkkoon, joka täyttää laissa säädetyt energian laatusandardit. Oikean IP-suojaluokan säilyttämiseksi on valittava oikean halkaisijan omaava virtajohto tuotteessa käytettävään kaapeliläpiviivintiin.

Toiminnalliset ominaisuudet

Tuotetta voidaan käyttää vain sisätiloissa.

Käyttöohjeet / huolto

Kaikki huoltotyöt on suoritettava, kun virransyöttö on katkaistu ja tuote on jäähtynyt. Puhdista vain pehmeällä ja kuivalla liinalla. Älä käytä kemiallisia puhdistusaineita. Älä peitä tuotetta. Varmista vapaa ilmankierto. Tuote voi kuumentua korkeaan lämpötilaan. Tuote voidaan syöttää vain nimellisesännitteellä tai annetun jännitealueen sisällä. Tuotetta ei saa käyttää, jos sen suojakansi on vaurioitunut. Tuotetta ei saa käyttää epäsuotoisissa olosuhteissa, kuten pölyisessä, kosteassa tai tärisevässä ympäristössä, räjähdysriskässä ilmakehässä, savu- tai kemikaalihöyryjen ympäristössä jne. Tuotetta ei voi purkaa. Ei sovellu itsenäisiin korjauksiin.

Ympäristönsuojelu

Pidä ympäristösi puhtaana. Pakkausjätteiden lajittelu on suositeltavaa. Tämä merkintä osoittaa, että elektroniikka- ja sähkölaitteet on kerättävä erikseen. Tällä tavalla merkittyjä tuotteita ei saa hävittää samalla tavalla kuin muuta jätettä, sillä siitä voi seurata sakko. Nämä tuotteet voivat olla haitallisia luonnolle ja terveydelle, ja ne vaativat erityistä kierrätystä/neutralointia. Tällä tavalla merkityt tuotteet on palautettava sähkö- ja elektroniikkalaiteromun keräyspisteeseen. Tietoa keräyspisteistä saat paikallisilta viranomaisilta tai tällaisten tuotteiden myyjiltä. Käytetyt tuotteet voidaan palauttaa myyjälle myös uuden tuotteen ostamisen yhteydessä, mutta määrä ei saa ylittää ostetun tuotteen määrää. Yllä olevat säännöt koskevat EU:n alueetta. Muiden maiden osalta on noudatettava kyseisessä maassa voimassa olevia määräyksiä. Suosittelemme ottamaan yhteyttä tuotteidemme jakelijan kyseisellä alueella.

Huomautukset / Ohjeet

Näiden ohjeiden noudattamatta jättäminen voi aiheuttaa esimerkiksi tulipalon, palovammoja, sähköiskun, fyysisen vamma ja muita aineellisia ja aineettomia vahinkoja. Lisätietoja Hoftronic-tuotteista on osoitteessa docs.hoftronic.com/manuals. Hoftronic ei ole vastuussa vahingoista, jotka johtuvat näiden ohjeiden noudattamatta jättämisestä. Hoftronic pidättää oikeuden tehdä muutoksia käyttöohjeeseen – nykyinen versio on ladattavissa osoitteesta docs.hoftronic.com/manuals.





HOFTRONIC®

GLAZURA LED CEILING LIGHT

-
-
-
-
-

- INCOMING SUPPLY** **TO FITTING**

Line (brown or red)  Line

Earth (green & yellow)  Earth

Neutral (blue or black)  Neutral
-

-
-
-
-
-

-
-

English

Installation manual Glazura LED ceiling light

Safety instructions

- Ensure the AC/Mains power is NOT connected and cannot be unexpectedly reconnected during installation.
- This product must be installed by a qualified electrician in accordance with instructions provided and in compliance with recognised electrical and safety regulations relevant to the country it is being installed.
- This product may NOT be installed by minors or people with a mental disability.
- This product must be installed to the current edition of the IEE wiring regulations and relevant building regulations in your country.
- This product is designed for indoor use only.

Intended use / application

Product designed for the use in households and for other similar general applications.

Mounting

Technical changes reserved. Read the manual before mounting.

Mounting should be performed by an appropriately qualified person. Any activities to be done with disconnected power supply. Exercise particular caution. Product has a protective contact/terminal. Failure to connect the protective lead may lead to electric shock. Mounting diagram: see pictures. Check for proper mechanical fastening and connection to electrical power prior to first use. The product can be connected to a supply network which meets energy quality standards as prescribed by law. To maintain the proper IP protection level, the right diameter of the power cable should be selected for the cable gland used in the product.

Functional characteristics

Product can be used indoors only.

Usage guidelines / maintenance

Any maintenance work must be performed when the power supply is cut off and the product has cooled down. Clean only with soft and dry cloths. Do not use chemical detergents. Do not cover the

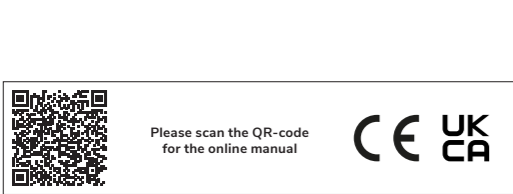

Imported by
HOF Trading B.V.
 Snellius 1, 6422 RM Heerlen, The Netherlands | Made in China
 Any translation into other language shall be deemed as reference and English version shall prevail in any case.

product. Ensure free air access. Product may heat up to a higher temperature. Product can only be supplied by rated voltage or voltage within the range provided. It's forbidden to use the product with damaged protective cover. Product must not be used in unfavourable conditions, e.g. dust, water, moisture, vibrations, explosive air atmosphere, fumes, or chemical fumes, etc. Non-demountable product. Not suitable for independent repairs.

Environmental protection

Keep your environment clean. Segregation of post-packaging waste is recommended. This labelling indicates the requirement to selectively collect waste electronic and electrical equipment.

Products labelled in this way must not be disposed of in the same way as other waste under the threat of a fine. These products may be harmful to the natural environment and health, and require a special form of recycling/neutralising. Products labelled in this way should be returned to a collection facility for waste electrical and electronic goods. Information on collection centres is provided by local authorities or sellers of such goods. Used items can also be returned to the seller when new product is purchased, in quantity no larger than the purchased item of the same type. The above rules regard the EU area. In the case of other countries, regulations in force in a given country must be applied. Contacting the distributor of our products in a given area is recommended.

Comments / Guidelines

Failure to follow these instructions may result in e.g. fire, burns, electrical shock, physical injury and other material and non-material damage. For more information about Hoftronic products visit docs.hoftronic.com/manuals. Hoftronic shall not be responsible for any damage resulting from the failure to follow these instructions. Hoftronic reserves the right to make changes in the manual - the current version can be downloaded at docs.hoftronic.com/manuals.

Deutsch

Montageanleitung Glazura LED-Deckenleuchte

Sicherheitshinweise

- Stellen Sie sicher, dass das Gerät NICHT an das Stromnetz angeschlossen ist und während der Installation nicht unerwartet wieder angeschlossen werden kann.
- Dieses Produkt muss von einem qualifizierten Elektriker gemäß den mitgelieferten Anweisungen und in Übereinstimmung mit den anerkannten elektrischen und Sicherheitsvorschriften des Landes, in dem es installiert wird, installiert werden.
- Dieses Produkt darf NICHT von Minderjährigen oder Personen mit geistiger Behinderung installiert werden.
- Dieses Produkt muss gemäß der aktuellen Ausgabe der IEE-Verkabelungsvorschriften und den einschlägigen Bauvorschriften Ihres Landes installiert werden.
- Dieses Produkt ist nur für den Gebrauch in Innenräumen bestimmt.

Verwendungszweck/Anwendung

Das Produkt ist für den Gebrauch in Haushalten und für andere ähnliche allgemeine Anwendungen konzipiert.

Montage

Technische Änderungen vorbehalten. Lesen Sie vor der Montage die Anleitung. Die Montage sollte von einer entsprechend qualifizierten Person durchgeführt werden. Alle Arbeiten sind bei getrennter Stromversorgung durchzuführen. Seien Sie besonders vorsichtig. Das Produkt verfügt über einen Schutzkontakt/eine Schutzklemme. Wenn der Schutzleiter nicht angeschlossen wird, kann es zu einem Stromschlag kommen. Montageplan: siehe Bilder. Überprüfen Sie vor dem ersten Gebrauch die ordnungsgemäße mechanische Befestigung und den Anschluss an die Stromversorgung. Das Produkt kann an ein Versorgungsnetz angeschlossen werden, das den gesetzlich vorgeschriebenen Energiequalitätsstandards entspricht. Um den richtigen IP-Schutzgrad aufrechtzuerhalten, sollte der richtige Durchmesser des Stromkabels für die im Produkt verwendete Kabelverschraubung gewählt werden.

Funktionale Eigenschaften

Das Produkt kann nur in Innenräumen verwendet werden.

Gebrauchsanweisung/Wartung

Alle Wartungsarbeiten müssen bei abgeschalteter Stromversorgung und abgekühltem Produkt durchgeführt werden. Nur mit weichen und trockenen Tüchern reinigen. Keine chemischen Reinigungsmittel verwenden. Das Produkt nicht abdecken. Für freie Luftzufuhr sorgen. Das Produkt kann sich auf eine höhere Temperatur erwärmen. Das Produkt darf nur mit der Nennspannung oder einer Spannung innerhalb des angegebenen Bereichs betrieben werden. Es ist verboten, das Produkt mit beschädigter Schutzabdeckung zu verwenden. Das Produkt darf nicht unter ungünstigen Bedingungen verwendet werden, z. B. bei Staub, Wasser, Feuchtigkeit, Vibrationen, explosiver Atmosphäre, Dämpfen oder chemischen Dämpfen usw. Nicht zerlegbares Produkt. Nicht für eigenständige Reparaturen geeignet.

Umweltschutz

Halten Sie Ihre Umgebung sauber. Die Trennung von Verpackungsabfällen wird empfohlen. Dieses Symbol weist auf die Verpflichtung zur getrennten Sammlung von Elektro- und Elektronikgeräten hin. Produkte mit diesem Symbol dürfen nicht wie andere Abfälle entsorgt werden, da dies mit einer Geldstrafe geahndet werden kann. Diese Produkte können schädlich für die Umwelt und die Gesundheit sein und erfordern eine spezielle Form der Wiederverwertung/Entsorgung. Produkte mit diesem Symbol sollten an einer Sammelstelle für Elektro- und Elektronikgeräte abgegeben werden. Informationen zu Sammelstellen erhalten Sie bei den örtlichen Behörden oder den Verkäufern solcher Waren. Gebrauchte Artikel können auch beim Kauf eines neuen Produkts an den Verkäufer zurückgegeben werden, wobei die Menge nicht größer sein darf als die Menge des gekauften Artikels desselben Typs. Die oben genannten Regeln gelten für den EU-Raum. In

anderen Ländern müssen die in dem jeweiligen Land geltenden Vorschriften angewendet werden. Es wird empfohlen, sich an den Vertreter unserer Produkte in dem jeweiligen Gebiet zu wenden.

Kommentare / Richtlinien

Die Nichtbeachtung dieser Anweisungen kann z. B. zu Bränden, Verbrennungen, Stromschlägen, Verletzungen und anderen materiellen und immateriellen Schäden führen. Weitere Informationen zu Hoftronic-Produkten finden Sie unter docs.hoftronic.com/manuals. Hoftronic haftet nicht für Schäden, die durch Nichtbeachtung dieser Anweisungen entstehen. Hoftronic behält sich das Recht vor, Änderungen am Handbuch vorzunehmen – die aktuelle Version kann unter docs.hoftronic.com/manuals heruntergeladen werden.

Nederlands

Installatiehandleiding Glazura LED-plafondlamp

Veiligheidsinstructies

1. Zorg ervoor dat de wisselstroom/netvoeding NIET is aangesloten en niet onverwacht opnieuw kan worden aangesloten tijdens de installatie.

2. Dit product moet worden geïnstalleerd door een gekwalificeerde elektricien in overeenstemming met de meegeleverde instructies en in overeenstemming met de erkende elektrische en veiligheidsvoorschriften die van toepassing zijn in het land waar het wordt geïnstalleerd.

3. Dit product mag NIET worden geïnstalleerd door minderjarigen of mensen met een verstandelijke beperking.

4. Dit product moet worden geïnstalleerd volgens de huidige versie van de IEE-bedragsingsvoorschriften en de relevante bouwvoorschriften in uw land.

5. Dit product is uitsluitend bedoeld voor gebruik binnenshuis.

Beoogd gebruik/toepassing

Product ontworpen voor gebruik in huishoudens en voor andere soortgelijke algemene toepassingen.

Montage

Technische wijzigingen voorbehouden. Lees de handleiding voordat u met de montage begint. De montage moet worden uitgevoerd door een gekwalificeerd persoon. Alle werkzaamheden moeten worden uitgevoerd terwijl de stroomtoevoer is onderbroken. Wees bijzonder voorzichtig. Het product heeft een beschermende contact/aansluiting. Als de beschermende kabel niet wordt aangesloten, kan dit leiden tot een elektrische schok. Montage-schema: zie afbeeldingen. Controleer voor het eerste gebruik of de mechanische bevestiging en de aansluiting op de stroomtoevoer correct zijn. Het product kan worden aangesloten op een voedingsnetwerk dat voldoet aan de wettelijk voorgeschreven energiekwaliteitsnormen. Om het juiste IP-beschermingsniveau te behouden, moet de juiste diameter van de voedingskabel worden gekozen voor de kabelwartel die in het product wordt gebruikt.

Functionele kenmerken

Het product kan alleen binnenshuis worden gebruikt.

Gebruiksrichtlijnen / onderhoud

Alle onderhoudswerkzaamheden moeten worden uitgevoerd wanneer de stroomtoevoer is onderbroken en het product is afgekoeld. Reinig alleen met zachte en droge doeken. Gebruik geen chemische reinigingsmiddelen. Dek het product niet af. Zorg voor vrije luchttoegang. Het product kan tot een hogere temperatuur opwarmen. Het product mag alleen worden gevoed met de nominale spanning of een spanning binnen het opgegeven bereik. Het is verboden het product te gebruiken met een beschadigde beschermkap. Het product mag niet worden gebruikt in ongunstige omstandigheden, zoals stof, water, vocht, trillingen, explosieve luchtatmosfeer, dampen of chemische dampen, enz. Niet-demonteerbaar product. Niet geschikt voor onafhankelijke reparaties.

Milieubescherming

Houd uw omgeving schoon. Het wordt aanbevolen om verpakkingsafval te scheiden. Deze etikettering geeft aan dat afgedankte elektronische en elektrische apparatuur selectief moet worden ingezameld. Producten met deze etikettering mogen niet op dezelfde manier worden weggegooid als ander afval, op straffe van een boete. Deze producten kunnen schadelijk zijn voor het milieu en de gezondheid en moeten op een speciale manier worden gerecycled/geneutraliseerd. Producten met deze etikettering moeten worden ingeleverd bij een inzamelpunt voor afgedankte elektrische en elektronische apparatuur. Informatie over inzamelcentra wordt verstrekt door lokale autoriteiten of verkopers van dergelijke goederen. Gebruikte artikelen kunnen ook worden teruggebracht naar de verkoper bij aankoop van een nieuw product, in een hoeveelheid die niet groter is dan het gekochte artikel van hetzelfde type. Bovenstaande regels hebben betrekking op het EU-gebied. In het geval van andere landen moeten de in een bepaald land geldende voorschriften worden toegepast. Het wordt aanbevolen contact op te nemen met de distributeur van onze producten in een bepaald gebied.

Opmerkingen / Richtlijnen

Het niet opvolgen van deze instructies kan leiden tot bijvoorbeeld brand, brandwonden, elektrische schokken, lichamelijk letsel en andere materiële en immateriële schade. Ga voor meer informatie over Hoftronic-producten naar docs.hoftronic.com/manuals. Hoftronic is niet verantwoordelijk voor schade die voortvloeit uit het niet opvolgen van deze instructies. Hoftronic behoudt zich het recht voor om wijzigingen aan te brengen in de handleiding. De huidige versie kan worden gedownload op docs.hoftronic.com/manuals.

Français

Manuel d'installation du plafonnier LED Glazura

Consignes de sécurité

1. Assurez-vous que l'alimentation CA/secteur n'est PAS connectée et ne peut pas être reconnectée de manière inattendue pendant l'installation.

2. Ce produit doit être installé par un électricien qualifié conformément aux instructions fournies et dans le respect des réglementations électriques et de sécurité en vigueur dans le pays où il est installé.

3. Ce produit ne doit PAS être installé par des mineurs ou des personnes souffrant d'un handicap mental.

4. Ce produit doit être installé conformément à la dernière édition des réglementations de câblage IEE et aux réglementations de construction en vigueur dans votre pays.

5. Ce produit est conçu pour une utilisation en intérieur uniquement.

Utilisation/application prévue

Produit conçu pour une utilisation dans les ménages et pour d'autres applications générales similaires.

Montage

Sous réserve de modifications techniques. Lisez le manuel avant le montage. Le montage doit être effectué par une personne qualifiée. Toute opération doit être effectuée après avoir débranché l'alimentation électrique. Soyez particulièrement vigilant. Le produit est équipé d'un contact/terminal de protection. Le non-raccordement du conducteur de protection peut entraîner un choc électrique. Schéma de montage : voir les illustrations. Vérifiez la fixation mécanique et le raccordement à l'alimentation électrique avant la première utilisation. Le produit peut être raccordé à un réseau d'alimentation conforme aux normes de qualité énergétique prescrites par la loi. Afin de maintenir le niveau de protection IP approprié, il convient de choisir un câble d'alimentation dont le diamètre est adapté au presse-étoupe utilisé dans le produit.

Caractéristiques fonctionnelles

Le produit ne peut être utilisé qu'en intérieur.

Consignes d'utilisation / entretien

Toute opération d'entretien doit être effectuée lorsque l'alimentation électrique est coupée et que le produit a refroidi. Nettoyez uniquement avec des chiffons doux et secs. N'utilisez pas de détergents chimiques. Ne couvrez pas le produit. Assurez-vous que l'air peut circuler librement. Le produit peut atteindre une température élevée. Le produit ne peut être alimenté que par la tension nominale ou une tension comprise dans la plage indiquée. Il est interdit d'utiliser le produit si son couvercle de protection est endommagé. Le produit ne doit pas être utilisé dans des conditions défavorables, par exemple en présence de poussière, d'eau, d'humidité, de vibrations, d'atmosphère explosive, de fumées ou de vapeurs chimiques, etc. Produit non démontable. Ne convient pas pour des réparations indépendantes.

Protection de l'environnement

Veillez à la propreté de votre environnement. Il est recommandé de trier les déchets d'emballage. Cet étiquetage indique l'obligation de collecter séparément les déchets d'équipements électriques et électroniques. Les produits ainsi étiquetés ne doivent pas être éliminés avec les autres déchets, sous peine d'amende. Ces produits peuvent être nocifs pour l'environnement et la santé et nécessitent un recyclage/une neutralisation spécifique. Les produits ainsi étiquetés doivent être rapportés à un centre de collecte des déchets d'équipements électriques et électroniques. Les informations sur les centres de collecte sont fournies par les autorités locales ou les vendeurs de ces produits. Les articles usagés peuvent également être retournés au vendeur lors de l'achat d'un nouveau produit, dans une quantité ne dépassant pas celle de l'article acheté du même type. Les règles ci-dessus concernent le territoire de l'UE. Dans le cas d'autres pays, les réglementations en vigueur dans un pays donné doivent être appliquées. Il est recommandé de contacter le distributeur de nos produits dans une région donnée.

Commentaires / Directives

Le non-respect de ces instructions peut entraîner, par exemple, un incendie, des brûlures, un choc électrique, des blessures physiques et d'autres dommages matériels et immatériels. Pour plus d'informations sur les produits Hoftronic, consultez le site docs.hoftronic.com/manuals. Hoftronic ne peut être tenu responsable des dommages résultant du non-respect de ces instructions. Hoftronic se réserve le droit d'apporter des modifications au manuel. La version actuelle peut être téléchargée sur le site docs.hoftronic.com/manuals.

Español

Manual de instalación de la lámpara LED de techo Glazura

Instrucciones de seguridad

1. Asegúrese de que la alimentación de CA/red eléctrica NO esté conectada y no pueda volver a conectarse inesperadamente durante la instalación.

2. Este producto debe ser instalado por un electricista cualificado de acuerdo con las instrucciones proporcionadas y de conformidad con las normas eléctricas y de seguridad reconocidas pertinentes del país en el que se instala.

3. Este producto NO puede ser instalado por menores de edad o personas con discapacidad mental.

4. Este producto debe instalarse de acuerdo con la edición actual de las normas de cableado del IEE y las normas de construcción pertinentes de su país.

5. Este producto está diseñado para uso exclusivo en interiores.

Uso/aplicación previstos

Producto diseñado para uso doméstico y otras aplicaciones generales similares.

Montaje

Reservado el derecho a realizar modificaciones técnicas. Lea

el manual antes del montaje. El montaje debe ser realizado por una persona debidamente cualificada. Cualquier actividad debe realizarse con la fuente de alimentación desconectada. Extremes las precauciones. El producto tiene un contacto/terminal de protección. Si no se conecta el cable de protección, se puede producir una descarga eléctrica. Diagrama de montaje: véanse las imágenes. Compruebe que la fijación mecánica y la conexión a la red eléctrica sean correctas antes del primer uso. El producto puede conectarse a una red de suministro que cumpla con las normas de calidad energética prescrites por la ley. Para mantener el nivel adecuado de protección IP, se debe seleccionar el diámetro correcto del cable de alimentación para el prensaestopas utilizado en el producto.

Características funcionales

El producto solo se puede utilizar en interiores.

Diretrizes de uso/mantenimento

Cualquier trabajo de mantenimiento debe realizarse con la fuente de alimentación desconectada y el producto enfriado. Limpie solo con paños suaves y secos. No utilice detergentes químicos. No cubra el producto. Asegúrese de que haya libre acceso al aire. El producto puede calentarse hasta alcanzar una temperatura elevada. El producto solo puede alimentarse con la tensión nominal o con una tensión dentro del rango indicado. Está prohibido utilizar el producto con la cubierta protectora dañada. El producto no debe utilizarse en condiciones desfavorables, por ejemplo, en presencia de polvo, agua, humedad, vibraciones, atmósferas explosivas, humos o vapores químicos, etc. Producto no desmontable. No apto para reparaciones independientes.

Protección del medio ambiente

Mantenga limpio su entorno. Se recomienda la separación de los residuos post-embalaje. Este etiquetado indica la obligación de recoger selectivamente los residuos de aparatos eléctricos y electrónicos. Los productos etiquetados de esta manera no deben desecharse de la misma manera que otros residuos, so pena de multa. Estos productos pueden ser perjudiciales para el medio ambiente y la salud, y requieren una forma especial de reciclaje/neutralización. Los productos etiquetados de esta manera deben devolverse a un centro de recogida de residuos de aparatos eléctricos y electrónicos. Las autoridades locales o los vendedores de dichos productos proporcionan información sobre los centros de recogida. Los artículos usados también pueden devolverse al vendedor al comprar un producto nuevo, en una cantidad no superior a la del artículo comprado del mismo tipo. Las normas anteriores se refieren al territorio de la UE. En el caso de otros países, deben aplicarse las normativas vigentes en cada país. Se recomienda ponerse en contacto con el distribuidor de nuestros productos en una zona determinada.

Comentarios/Diretrizes

El incumplimiento de estas instrucciones puede provocar, por ejemplo, incendios, quemaduras, descargas eléctricas, lesiones físicas y otros daños materiales e inmateriales. Para obtener más información sobre los productos Hoftronic, visite docs.hoftronic.com/manuals. Hoftronic no se hace responsable de los daños que se deriven del incumplimiento de estas instrucciones. Hoftronic se reserva el derecho a realizar cambios en el manual; la versión actual se puede descargar en docs.hoftronic.com/manuals.

Português

Manual de instalação da luz de teto LED Glazura

Instruções de segurança

1. Certifique-se de que a alimentação CA/rede elétrica NÃO está ligada e não pode ser ligada inesperadamente durante a instalação.

2. Este produto deve ser instalado por um eletricista qualificado, de acordo com as instruções fornecidas e em conformidade com os regulamentos elétricos e de segurança reconhecidos relevantes para o país onde está a ser instalado.

3. Este produto NÃO pode ser instalado por menores ou pessoas com deficiência mental.

4. Este produto deve ser instalado de acordo com a edição atual dos regulamentos de cablagem IEE e os regulamentos de construção relevantes no seu país.

5. Este produto foi concebido apenas para utilização em interiores.

Utilização/aplicação prevista

Produto concebido para utilização em residências e outras aplicações gerais semelhantes.

Montagem

Reservamo-nos o direito de fazer alterações técnicas. Leia o manual antes da montagem. A montagem deve ser realizada por uma pessoa devidamente qualificada. Todas as atividades devem ser realizadas com a alimentação elétrica desligada. Tenha especial cuidado. O produto tem um contacto/terminal de proteção. A não ligação do fio de proteção pode provocar um choque elétrico. Diagrama de montagem: ver imagens. Verifique se a fixação mecânica e a ligação à alimentação elétrica estão corretas antes da primeira utilização. O produto pode ser ligado a uma rede de alimentação que cumpra as normas de qualidade energética prescrites por lei. Para manter o nível adequado de proteção IP, deve selecionar o diâmetro correto do cabo de alimentação para o prensa-cabos utilizado no produto.

Características funcionais

O produto só pode ser utilizado em interiores.

Diretrizes de utilização/manutenção

Cualquer trabalho de manutenção deve ser realizado com a fonte de alimentação desligada e o produto arrefecido. Limpe apenas com panos macios e secos. Não utilize detergentes químicos. Não cubra o produto. Garanta o livre acesso do ar. O produto pode aquecer até uma temperatura mais elevada. O produto só pode ser alimentado pela tensão nominal ou por uma tensão dentro da gama fornecida. É proibido utilizar o produto com a tampa de proteção danificada.

O produto não deve ser utilizado em condições desfavoráveis, por exemplo, poeira, água, humidade, vibrações, atmosfera explosiva, fumos ou vapores químicos, etc. Produto não desmontável. Não adequado para reparações independentes.

Proteção ambiental

Mantenha o seu ambiente limpo. Recomenda-se a separação dos resíduos pós-embalagem. Esta etiqueta indica a necessidade de recolha seletiva de resíduos de equipamentos eletrónicos e elétricos. Os produtos com esta etiqueta não devem ser eliminados da mesma forma que outros resíduos, sob pena de multa. Estes produtos podem ser prejudiciais para o ambiente natural e para a saúde e requerem uma forma especial de reciclagem/neutralização. Os produtos com esta etiqueta devem ser devolvidos a um centro de recolha de resíduos de equipamentos elétricos e eletrónicos. As informações sobre os centros de recolha são fornecidas pelas autoridades locais ou pelos vendedores desses produtos. Os artigos usados também podem ser devolvidos ao vendedor quando se compra um produto novo, em quantidade não superior ao artigo comprado do mesmo tipo. As regras acima referem-se ao território da UE. No caso de outros países, devem ser aplicadas as regulamentações em vigor num determinado país. Recomenda-se contactar o distribuidor dos nossos produtos numa determinada área.

Comentários/Orientações

O não cumprimento destas instruções pode resultar, por exemplo, em incêndio, queimaduras, choque elétrico, lesões físicas e outros danos materiais e não materiais. Para mais informações sobre os produtos Hoftronic, visite docs.hoftronic.com/manuals. A Hoftronic não se responsabiliza por quaisquer danos resultantes do não cumprimento destas instruções. A Hoftronic reserva-se o direito de fazer alterações no manual - a versão atual pode ser descarregada em docs.hoftronic.com/manuals.

Italiano

Manuale di installazione lampada da soffitto a LED Glazura

Istruzioni di sicurezza

- Assicurarsi che l'alimentazione CA/di rete NON sia collegata e che non possa essere ricollegata in modo imprevisto durante l'installazione.
- Questo prodotto deve essere installato da un elettricista qualificato in conformità con le istruzioni fornite e in conformità con le norme elettriche e di sicurezza riconosciute relative al paese in cui viene installato.
- Questo prodotto NON può essere installato da minori o persone con disabilità mentale.
- Questo prodotto deve essere installato in conformità con l'edizione corrente delle norme di cablaggio IEE e delle norme edilizie pertinenti nel proprio paese.
- Questo prodotto è progettato esclusivamente per uso interno.

Uso/applicazione previsti

Prodotto progettato per l'uso domestico e per altre applicazioni generali simili.

Montaggio

Con riserva di modifiche tecniche. Leggere il manuale prima del montaggio. Il montaggio deve essere eseguito da una persona adeguatamente qualificata. Qualsiasi attività deve essere eseguita con l'alimentazione scollegata. Prestare particolare attenzione. Il prodotto è dotato di un contatto/terminale di protezione. La mancata connessione del cavo di protezione può causare scosse elettriche. Schema di montaggio: vedere le immagini. Verificare il corretto fissaggio meccanico e il collegamento all'alimentazione elettrica prima del primo utilizzo. Il prodotto può essere collegato a una rete di alimentazione che soddisfi gli standard di qualità energetica prescritti dalla legge. Per mantenere il corretto livello di protezione IP, è necessario selezionare il diametro corretto del cavo di alimentazione per il pressacavo utilizzato nel prodotto.

Caratteristiche funzionali

Il prodotto può essere utilizzato solo in ambienti interni.

Linee guida per l'uso/manutenzione

Qualsiasi intervento di manutenzione deve essere eseguito quando l'alimentazione è scollegata e il prodotto si è raffreddato. Pulire solo con panni morbidi e asciutti. Non utilizzare detergenti chimici. Non coprire il prodotto. Assicurare il libero accesso dell'aria. Il prodotto può riscaldarsi fino a raggiungere una temperatura elevata. Il prodotto può essere alimentato solo con la tensione nominale o con una tensione compresa nell'intervallo previsto. È vietato utilizzare il prodotto con il coperchio di protezione danneggiato. Il prodotto non deve essere utilizzato in condizioni sfavorevoli, ad esempio in presenza di polvere, acqua, umidità, vibrazioni, atmosfera esplosiva, fumi o vapori chimici, ecc. Prodotto non smontabile. Non adatto per riparazioni indipendenti.

Protezione dell'ambiente

Mantenete pulito l'ambiente. Si raccomanda la separazione dei rifiuti post-imballaggio. Questa etichetta indica l'obbligo di raccolta differenziata dei rifiuti di apparecchiature elettriche ed elettroniche. I prodotti contrassegnati in questo modo non devono essere smaltiti insieme agli altri rifiuti, pena l'applicazione di una sanzione. Questi prodotti possono essere dannosi per l'ambiente naturale e la salute e richiedono una forma speciale di riciclaggio/neutralizzazione. I prodotti contrassegnati in questo modo devono essere restituiti a un centro di raccolta per rifiuti di apparecchiature elettriche ed elettroniche. Le informazioni sui centri di raccolta sono fornite dalle autorità locali o dai venditori di tali prodotti. Gli articoli usati possono anche essere restituiti al venditore al momento dell'acquisto di un nuovo prodotto, in quantità non superiore a quella dell'articolo acquistato dello stesso tipo. Le norme di cui sopra riguardano l'area dell'UE. Nel caso di altri paesi, devono essere applicate le normative in vigore in un determinato paese. Si consiglia di contattare il

distributore dei nostri prodotti in una determinata area.

Commenti / Linee guida

La mancata osservanza di queste istruzioni può causare, ad esempio, incendi, ustioni, scosse elettriche, lesioni fisiche e altri danni materiali e immateriali. Per ulteriori informazioni sui prodotti Hoftronic, visitare il sito docs.hoftronic.com/manuals. Hoftronic non sarà responsabile per eventuali danni derivanti dal mancato rispetto delle presenti istruzioni. Hoftronic si riserva il diritto di apportare modifiche al manuale: la versione attuale può essere scaricata all'indirizzo docs.hoftronic.com/manuals.

Svenska

Installationsanvisning Glazura LED-taklampa

Säkerhetsanvisningar

- Se till att växelström/nätström INTE är ansluten och inte kan återanslutas oväntat under installationen.
- Denna produkt måste installeras av en behörig elektriker i enlighet med medföljande instruktioner och i enlighet med erkända el- och säkerhetsföreskrifter som är relevanta för det land där den installeras.
- Denna produkt får INTE installeras av minderåriga eller personer med psykisk funktionsnedsättning.
- Denna produkt måste installeras i enlighet med den aktuella versionen av IEE:s elföreskrifter och relevanta byggföreskrifter i ditt land.
- Denna produkt är endast avsedd för inomhusbruk.

Avsedd användning/tillämpning

Produkten är avsedd för användning i hushåll och för andra liknande allmänna tillämpningar.

Montering

Tekniska ändringar förbehålls. Läs manualen innan montering. Montering ska utföras av en behörig person. Alla åtgärder ska utföras med strömförsörjningen fränkopplad. Var särskilt försiktig. Produkten har en skyddskontakt/terminal. Om skyddsledningen inte ansluts kan det leda till elstötar. Monteringschema: se bilder. Kontrollera att mekanisk fastsättning och anslutning till elnätet är korrekt före första användningen. Produkten kan anslutas till ett elnät som uppfyller de energikvalitetsstandarder som föreskrivs i lag. För att upprätthålla rätt IP-skyddsnivå bör rätt diameter på strömkabeln väljas för den kabelgenomföring som används i produkten.

Funktionella egenskaper

Produkten kan endast användas inomhus.

Användningsriktlinjer/underhåll

Allt underhållsarbete måste utföras när strömförsörjningen är avstängd och produkten har svalnat. Rengör endast med mjuka och torra trasor. Använd inte kemiska rengöringsmedel. Täck inte över produkten. Se till att luften kan cirkulera fritt. Produkten kan bli mycket varm. Produkten får endast matas med märkspänning eller spänning inom angivet intervall. Det är förbjudet att använda produkten med skadat skyddshölje. Produkten får inte användas under ogynnsamma förhållanden, t.ex. damm, vatten, fukt, vibrationer, explosiv atmosfär, rök eller kemiska ångor etc. Produkten kan inte demonteras. Lämpar sig inte för självständiga reparationer.

Miljöskydd

Håll din omgivning ren. Sortering av förpackningsavfall rekommenderas. Denna märkning anger kravet på selektiv insamling av avfall från elektrisk och elektronisk utrustning. Produkter som är märkta på detta sätt får inte kasseras på samma sätt som annat avfall, under hot om böter. Dessa produkter kan vara skadliga för naturen och hälsan och kräver en särskild form av återvinning/neutralisering. Produkter som är märkta på detta sätt ska lämnas tillbaka till en insamlingsanläggning för elektrisk och elektroniskt avfall. Information om insamlingscentraler tillhandhålls av lokala myndigheter eller försäljare av sådana varor. Begagnade artiklar kan också lämnas tillbaka till säljaren när en ny produkt köps, i en mängd som inte överstiger den köpta artikeln av samma typ. Ovanstående regler gäller inom EU. För andra länder gäller de bestämmelser som är i kraft i det aktuella landet. Vi rekommenderar att du kontaktar distributören av våra produkter i det aktuella området.

Kommentarer/riktlinjer

Underlåtenhet att följa dessa instruktioner kan leda till t.ex. brand, brännskador, elchock, personskador och andra materiella och immateriella skador. För mer information om Hoftronics produkter, besök docs.hoftronic.com/manuals. Hoftronic ansvarar inte för skador som uppstår till följd av att dessa instruktioner inte följs. Hoftronic förbehåller sig rätten att göra ändringar i manualen – den aktuella versionen kan laddas ner på docs.hoftronic.com/manuals.

Dansk

Installationsvejledning Glazura LED-loftslampe

Sikkerhedsinstruktioner

- Sørg for, at strømforsyningen IKKE er tilsluttet og ikke kan blive tilsluttet uventet under installationen.
- Dette produkt skal installeres af en autoriseret elektriker i overensstemmelse med de medfølgende instruktioner og i overensstemmelse med anerkendte elektriske og sikkerhedsbestemmelser, der er relevante for det land, hvor det installeres.
- Dette produkt må IKKE installeres af mindreårige eller personer med psykisk handicap.
- Dette produkt skal installeres i overensstemmelse med den aktuelle udgave af IEE-ledningsforskrifterne og relevante bygningsforskrifter i dit land.
- Dette produkt er kun beregnet til indendørs brug.

Tilsigtet brug/anvendelse

Produktet er designet til brug i husholdninger og til andre lignende generelle anvendelser.

Montering

Med forbehold for tekniske ændringer. Læs manualen inden montering. Montering skal udføres af en person med passende kvalifikationer. Alle aktiviteter skal udføres med afbrudt strømforsyning. Udvis særlig forsigtighed. Produktet har en beskyttelseskontakt/terminal. Manglende tilslutning af beskyttelsesledningen kan medføre elektrisk stød. Monteringsdiagram: se billeder. Kontroller, at den mekaniske fastgørelse og tilslutningen til strømforsyningen er korrekt, inden første brug. Produktet kan tilslutes et forsyningsnet, der opfylder de lovmæssige standarder for energikvalitet. For at opretholde det korrekte IP-beskyttelsesniveau skal den rigtige diameter på strømkablet vælges til den kabelforskruning, der bruges i produktet.

Funktionelle egenskaber

Produktet kan kun bruges indendørs.

Bugsvejledning/vedligeholdelse

Alt vedligeholdelsesarbejde skal udføres, når strømforsyningen er afbrudt, og produktet er afkølet. Rengør kun med bløde og tørre klude. Brug ikke kemiske rengøringsmidler. Dæk ikke produktet til. Sørg for fri adgang til luft. Produktet kan blive meget varmt. Produktet må kun forsynes med nominel spænding eller spænding inden for det angivne område. Det er forbudt at bruge produktet med beskadiget beskyttelsesdæksel. Produktet må ikke bruges under ugunstige forhold, f.eks. støv, vand, fugt, vibrationer, eksplosiv luft, dampe eller kemiske dampe osv. Produktet kan ikke skilles ad. Ikke egnet til uafhængige reparationer.

Miljøbeskyttelse

Hold dit miljø rent. Det anbefales at sortere affald efter emballage. Denne mærkning angiver kravet om selektiv indsamling af elektronisk og elektrisk udstyr. Produkter, der er mærket på denne måde, må ikke bortskaffes på samme måde som andet affald under trussel om bøde. Disse produkter kan være skadelige for miljøet og sundheden og kræver en særlig form for genbrug/neutralisering. Produkter, der er mærket på denne måde, skal returneres til en indsamlingsfacilitet for elektrisk og elektronisk affald. Oplysninger om indsamlingscentre fås hos lokale myndigheder eller forhandlere af sådanne varer. Brugte varer kan også returneres til forhandleren, når der købes et nyt produkt, i en mængde, der ikke overstiger den købte vare af samme type. Ovenstående regler gælder for EU-området. I andre lande skal de gældende regler i det pågældende land følges. Det anbefales at kontakte forhandleren af vores produkter i det pågældende område.

Kommentarer/retningslinjer

Manglende overholdelse af disse instruktioner kan f.eks. medføre brand, forbrændinger, elektrisk stød, personskade og andre materielle og immaterielle skader. For mere information om Hoftronic-produkter, besøg docs.hoftronic.com/manuals. Hoftronic er ikke ansvarlig for skader, der skyldes manglende overholdelse af disse instruktioner. Hoftronic forbeholder sig ret til at foretage ændringer i manualen – den aktuelle version kan downloades på docs.hoftronic.com/manuals.

Polski

Instrukcja montażu lampy sufitowej LED Glazura

Wskazówki dotyczące bezpieczeństwa

- Upewnij się, że zasilanie sieciowe/prądowe NIE jest podłączone i nie może zostać nieoczekiwanie ponownie podłączone podczas instalacji.
- Produkt ten musi zostać zainstalowany przez wykwalifikowanego elektryka zgodnie z dostarczonymi instrukcjami i zgodnie z uznanymi przepisami elektrycznymi i bezpieczeństwa obowiązującymi w kraju, w którym jest instalowany.
- Produkt ten NIE może być instalowany przez osoby niepełnoletnie lub osoby z niepełnosprawnościami umysłową.
- Produkt ten musi być zainstalowany zgodnie z aktualną wersją przepisów dotyczących okablowania IEE i odpowiednich przepisów budowlanych obowiązujących w danym kraju.
- Ten produkt jest przeznaczony wyłącznie do użytku w pomieszczeniach.

Przeznaczenie / zastosowanie

Produkt przeznaczony do użytku w gospodarstwach domowych i do innych podobnych zastosowań ogólnych.

Montaż

Zastrzegamy sobie prawo do zmian technicznych. Przed montażem należy zapoznać się z instrukcją obsługi. Montaż powinien być wykonywany przez odpowiednio wykwalifikowaną osobę. Wszelkie czynności należy wykonywać przy odłączonym zasilaniu. Należy zachować szczególną ostrożność. Produkt posiada styk/zacisk ochronny. Niepodłączenie przewodu ochronnego może spowodować porażenie prądem elektrycznym. Schemat montażu: patrz zdjęcie. Przed pierwszym użyciem należy sprawdzić, czy mocowanie mechaniczne i podłączenie do zasilania elektrycznego są prawidłowe. Produkt można podłączyć do sieci zasilającej, która spełnia normy jakości energii określone przepisami prawa. Aby zachować odpowiedni poziom ochrony IP, należy dobrac odpowiednią średnicę kabla zasilającego do dławika kablowego zastosowanego w produkcie.

Charakterystyka funkcjonalna

Produkt może być używany wyłącznie w pomieszczeniach.

Wytyczne dotyczące użytkowania / konserwacji

Wszelkie prace konserwacyjne należy wykonywać po odłączeniu zasilania i ostygnięciu produktu. Zczyścić wyłącznie miękkimi i suchymi ściereczkami. Nie używać detergentów chemicznych. Nie przykrywać produktu. Zapewnić swobodny dostęp powietrza. Produkt może nagrzewać się do wyższej temperatury. Produkt może

być zasilany wyłącznie napięciem znamionowym lub napięciem mieszczącym się w podanym zakresie. Zabrania się używania produktu z uszkodzoną osłoną ochronną. Produkt nie może być używany w niekorzystnych warunkach, np. w obecności pyłu, wody, wilgoci, wibracji, atmosfery wybuchowej, oparów lub oparów chemicznych itp. Produkt nie nadaje się do demontażu. Nie nadaje się do samodzielnych napraw.

Ochrona środowiska

Utrzymuj środowisko w czystości. Zaleca się segregację odpadów opakowaniowych. To oznaczenie wskazuje na wymóg selektywnej zbiórki zużytego sprzętu elektrycznego i elektronicznego. Produkty oznaczone w ten sposób nie mogą być utylizowane w taki sam sposób jak inne odpady pod gróźbą kary grzywny. Produkty te mogą być szkodliwe dla środowiska naturalnego i zdrowia i wymagają specjalnej formy recyklingu/neutralizacji. Produkty oznaczone w ten sposób należy zwrócić do punktu zbiórki zużytego sprzętu elektrycznego i elektronicznego. Informacje na temat punktów zbiórki można uzyskać od lokalnych władz lub sprzedawców takich produktów. Zużyte produkty można również zwrócić sprzedawcy przy zakupie nowego produktu, w ilości nie większej niż zakupiony produkt tego samego typu. Powyższe zasady dotyczą obszaru UE. W przypadku innych krajów należy stosować przepisy obowiązujące w danym kraju. Zaleca się skontaktowanie się z dystrybutorem naszych produktów w danym regionie.

Uwagi / Wytyczne

Nieprzestrzeganie tych instrukcji może spowodować np. pożar, oparzenia, porażenie prądem, obrażenia ciała oraz inne szkody materialne i niematerialne. Więcej informacji na temat produktów Hoftronic można znaleźć na stronie docs.hoftronic.com/manuals. Hoftronic nie ponosi odpowiedzialności za jakiegokolwiek szkodę wynikającą z nieprzestrzegania niniejszych instrukcji. Hoftronic zastrzega sobie prawo do wprowadzania zmian w instrukcji – aktualną wersję można pobrać ze strony docs.hoftronic.com/manuals.

Norsk

Installasjonsveiledning Glazura LED-taklampe

Sikkerhetsinstruksjoner

- Sørg for at strømforsyningen IKKE er tilkoblet og ikke kan kobles til uventet under installasjonen.
- Dette produktet må installeres av en kvalifisert elektriker i henhold til instruksjonene og i samsvar med anerkjente elektriske og sikkerhetsforskrifter som gjelder for landet det installeres i.
- Dette produktet må IKKE installeres av mindreårige eller personer med psykisk funksjonshemming.
- Dette produktet må installeres i henhold til gjeldende utgave av IEE-ledningsforskriftene og relevante byggeforskrifter i ditt land.
- Dette produktet er kun beregnet for innendørs bruk.

Tiltenkt bruk/anvendelse

Produktet er designet for bruk i husholdninger og andre lignende generelle anvendelser.

Montering

Med forbehold om tekniske endringer. Les bruksanvisningen før montering. Montering skal utføres av en kvalifisert person. Alle aktiviteter skal utføres med strømforsyningen koblet fra. Vær spesielt forsiktig. Produktet har en beskyttelseskontakt/terminal. Manglende tilkobling av beskyttelsesledningen kan føre til elektrisk stød. Monteringsdiagram: se bilder. Kontroller at mekanisk festing og tilkobling til strømforsyningen er korrekt før første bruk. Produktet kan kobles til et strømnett som oppfyller lovfestede energikvalitetsstandarder. For å opprettholde riktig IP-beskyttelsesnivå, må strømkabelen ha riktig diameter for kabelgjennomføringen som brukes i produktet.

Funksjonelle egenskaper

Produktet kan kun brukes innendørs.

Bruksanvisning/vedlikehold

Alt vedlikeholdsarbeid må utføres når strømforsyningen er koblet fra og produktet er avkjølt. Rengjør kun med myke og tørre kluter. Ikke bruk kjemiske rengjøringsmidler. Ikke dekk til produktet. Sørg for fri lufttilgang. Produktet kan bli varmt. Produktet kan kun forsynes med nominell spenning eller spenning innenfor det angitte området. Det er forbudt å bruke produktet med skadet beskyttelsesdæksel. Produktet må ikke brukes under ugunstige forhold, f.eks. støv, vann, fuktighet, vibrasjoner, eksplosiv atmosfære, røyk eller kjemiske gasser osv. Produktet kan ikke demonteres. Ikke egnet for uavhengige reparasjoner.

Miljøvern

Hold omgivelsene rene. Det anbefales å sortere avfall etter emballasje. Denne merkingen indikerer kravet om å sortere avfall fra elektronisk og elektrisk utstyr. Produkter merket på denne måten må ikke kastes på samme måte som annet avfall, da dette kan medføre bøter. Disse produktene kan være skadelige for miljøet og helsen, og krever en spesiell form for gjenvinning/nøytralisering. Produkter merket på denne måten skal returneres til et innsamlingsanlegg for elektrisk og elektronisk avfall. Informasjon om innsamlingssteder fås fra lokale myndigheter eller forhandlere av slike varer. Brukte varer kan også returneres til forhandleren ved kjøp av nye produkter, i mengder som ikke overstiger den kjøpte varen av samme type. Ovennevnte regler gjelder for EU-området. For andre land må gjeldende regelverk i det aktuelle landet følges. Det anbefales å kontakte distributøren av våre produkter i det aktuelle området.

Kommentarer / Retningslinjer

Manglende overholdelse av disse instruksjonene kan føre til f.eks. brann, brannskader, elektrisk støt, personskader og andre materielle og immaterielle skader. For mer informasjon om Hoftronic-produkter, besøk docs.hoftronic.com/manuals. Hoftronic er ikke ansvarlig for skader som skyldes manglende overholdelse av disse instruksjonene. Hoftronic forbeholder seg retten til å gjøre endringer

i bruksanvisningen – den gjeldende versjonen kan lastes ned fra docs.hoftronic.com/manuals.

Suomi

Asennusohje Glazura LED-kattovalaisin

Turvallisuusohjeet

- Varmista, että verkkovirta EI ole kytketty ja että sitä ei voi kytkeä yllättäen asennuksen aikana.
- Tämän tuotteen asennuksen on suoritettava pätevä sähköasentaja annettujen ohjeiden mukaisesti ja asennusmaassa voimassa olevien sähkö- ja turvallisuusmääräysten mukaisesti.
- Tätä tuotetta EI SAA asentaa alaikäinen tai henkisesti vammainen henkilö.
- Tämä tuote on asennettava maassasi voimassa olevien IEE-sähköasennusmääräysten ja rakennusmääräysten mukaisesti.
- Tämä tuote on tarkoitettu vain sisäkäyttöön.

Käyttötarkoitus / sovellus

Tuote on suunniteltu kotitalouskäyttöön ja muihin vastaaviin yleisiin sovelluksiin.

Asennus

Tekniset muutokset pidätetään. Lue käyttöohje ennen asennusta. Asennus on suoritettava asianmukaisesti pätevän henkilön toimesta. Kaikki toimenpiteet on suoritettava virta katkaistuna. Ole erityisen varovainen. Tuotteessa on suojakoskettimet/liittimet. Suojajohtimen kytkemättä jättäminen voi aiheuttaa sähköiskun. Asennuskaavio: katso kuvat. Tarkista ennen ensimmäistä käyttökertaa, että mekaaninen kiinnitys ja sähköliittävät ovat kunnonssa. Tuote voidaan liittää sähköverkkoon, joka täyttää laissa säädetyt energian laatusandardit. Oikean IP-suojaluokan säilyttämiseksi on valittava oikean halkaisijan omaava virtajohto tuotteessa käytettävään kaapeliläpiviintiin.

Toiminnalliset ominaisuudet

Tuotetta voidaan käyttää vain sisätiloissa.

Käyttöohjeet / huolto

Kaikki huoltotyöt on suoritettava, kun virransyöttö on katkaistu ja tuote on jäähtynyt. Puhdista vain pehmeällä ja kuivalla liinalla. Älä käytä kemiallisia puhdistusaineita. Älä peitä tuotetta. Varmista vapaa ilmankierto. Tuote voi kuumentua korkeaan lämpötilaan. Tuote voidaan syöttää vain nimellisesännitteellä tai annetun jännitealueen sisällä. Tuotetta ei saa käyttää, jos sen suojakansi on vaurioitunut. Tuotetta ei saa käyttää epäsuotoisissa olosuhteissa, kuten pölyisessä, kosteassa tai tärisevässä ympäristössä, räjähdysherkässä ilmakehässä, savu- tai kemikaalihöyryjen ympäristössä jne. Tuotetta ei voi purkaa. Ei sovellu itsenäisiin korjauksiin.

Ympäristönsuojelu

Pidä ympäristösi puhtaana. Pakkausjätteiden lajittelu on suositeltavaa. Tämä merkintä osoittaa, että elektroniikka- ja sähkölaitteet on kerättävä erikseen. Tällä tavalla merkittyjä tuotteita ei saa hävittää samalla tavalla kuin muuta jätettä, sillä siitä voi seurata sakko. Nämä tuotteet voivat olla haitallisia luonnolle ja terveydelle, ja ne vaativat erityistä kierrätystä/neutralointia. Tällä tavalla merkityt tuotteet on palautettava sähkö- ja elektroniikkalaiteromun keräyspisteeseen. Tietoa keräyspisteistä saat paikallisilta viranomaisilta tai tällaisten tuotteiden myyjiltä. Käytetyt tuotteet voidaan palauttaa myyjälle myös uuden tuotteen ostamisen yhteydessä, mutta määrä ei saa ylittää ostetun tuotteen määrää. Yllä olevat säännöt koskevat EU:n alueetta. Muiden maiden osalta on noudatettava kyseisessä maassa voimassa olevia määräyksiä. Suosittelemme ottamaan yhteyttä tuotteidemme jakelijan kyseisellä alueella.

Huomautukset / Ohjeet

Näiden ohjeiden noudattamatta jättäminen voi aiheuttaa esimerkiksi tulipalon, palovammoja, sähköiskun, fyysisen vamma ja muita aineellisia ja aineettomia vahinkoja. Lisätietoja Hoftronic-tuotteista on osoitteessa docs.hoftronic.com/manuals. Hoftronic ei ole vastuussa vahingoista, jotka johtuvat näiden ohjeiden noudattamatta jättämisestä. Hoftronic pidättää oikeuden tehdä muutoksia käyttöohjeeseen – nykyinen versio on ladattavissa osoitteesta docs.hoftronic.com/manuals.



HOFTRONIC™

USER MANUAL GLAZURA PENDANT LIGHT

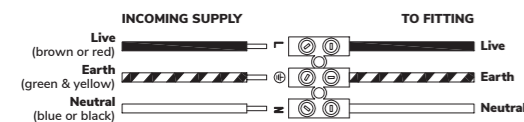
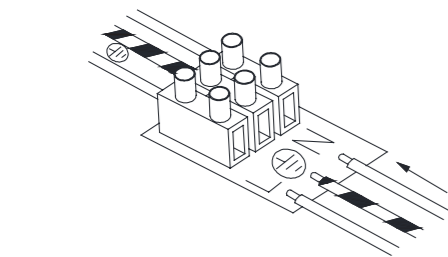
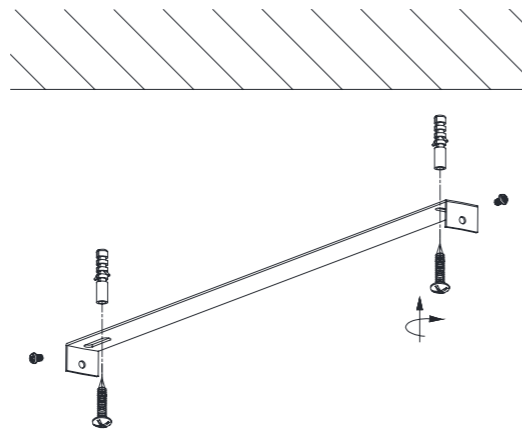
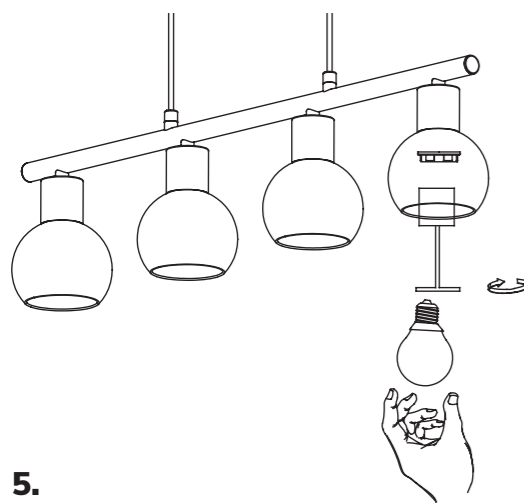
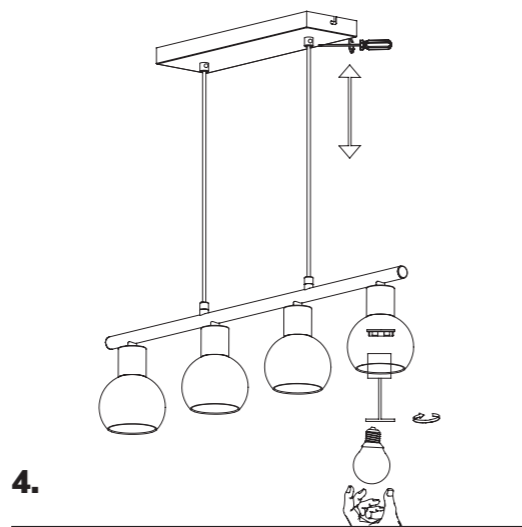
**1.****2.****3.****5.****4.****6.**

EN | IMPORTANT SAFETY DETAILS

1. Ensure the AC/Mains power is NOT connected and cannot be unexpectedly reconnected during installation.
2. This product must be installed by a qualified electrician in accordance with instructions provided and in compliance with recognised electrical and safety regulations relevant to the country it is being installed.
3. This product may NOT be installed by minors or people with a mental disability.
4. This downlight must be installed to the current edition of the IEE wiring regulations and relevant building regulations in your country.
5. This product is designed for indoor use only.

DE | WICHTIGE SICHERHEITSRELEVANTE DETAILS

1. Vergewissern Sie sich, dass der Wechselstrom/Netzstrom NICHT angeschlossen ist und während der Installation nicht unerwartet wieder angeschlossen werden kann.
2. Dieses Produkt muss von einem qualifizierten Elektriker gemäß den mitgelieferten Anweisungen und in Übereinstimmung mit den anerkannten Elektro- und Sicherheitsvorschriften des Landes, in dem es installiert wird, installiert werden.
3. Dieses Produkt darf NICHT von Minderjährigen oder Personen mit geistiger Behinderung installiert werden.
4. Dieses Downlight muss gemäß der aktuellen Ausgabe der IEE-Verdrahtungsvorschriften und den relevanten Bauvorschriften Ihres Landes installiert werden.
5. Dieses Produkt ist nur für den Gebrauch in Innenräumen bestimmt.

NL | BELANGRIJKE VEILIGHEIDSINFORMATIE

1. Zorg ervoor dat de voeding NIET is aangesloten en tijdens de installatie niet onverwacht opnieuw kan worden aangesloten.
2. Dit product moet worden geïnstalleerd door een gekwalificeerde elektricien volgens de meegeleverde instructies en in overeenstemming met de erkende elektrische en veiligheidsvoorschriften van het land waar het wordt geïnstalleerd.
3. Dit product mag NIET worden geïnstalleerd door minderjarige of mensen met een verstandelijke beperking.
4. Deze downlight moet worden geïnstalleerd volgens de huidige uitgave van de IEE bedragsvoorschriften en relevante bouwvoorschriften in uw land.
5. Dit product is uitsluitend bedoeld voor gebruik binnenshuis.

FR | DÉTAILS IMPORTANTS EN MATIÈRE DE SÉCURITÉ

1. S'assurer que l'alimentation secteur n'est PAS connectée et qu'elle ne peut pas être reconnectée inopinément pendant l'installation.
2. Ce produit doit être installé par un électricien qualifié, conformément aux instructions fournies et aux réglementations électriques et de sécurité en vigueur dans le pays où il est installé.
3. Ce produit ne doit PAS être installé par des mineurs ou des personnes souffrant d'un handicap mental.
4. Ce projecteur doit être installé conformément à l'édition actuelle des réglementations de câblage de l'IEE et des réglementations de construction en vigueur dans votre pays.
5. Ce produit est conçu pour être utilisé à l'intérieur uniquement.

SE | VIKTIGA SÄKERHETSDETALJER

1. Se till att AC/Mains-strömmen INTE är ansluten och att den inte väntat kan återanslutas under installationen.
2. Denna produkt måste installeras av en behörig elektriker i enlighet med medföljande instruktioner och i enlighet med gällande el- och säkerhetsföreskrifter i det land där produkten installeras.
3. Denna produkt får INTE installeras av minderåriga eller personer med psykiska funktionshinder.
4. Denna downlight måste installeras i enlighet med den aktuella utgåvan av IEE:s kablageföreskrifter och relevanta byggbestämmelser i ditt land.
5. Denna produkt är endast avsedd för inomhusbruk.

DK | VIGTIGE SIKKERHETSDETALJER

1. Sørg for, at AC/Mains-strømmen IKKE er tilsluttet og ikke uventet kan blive tilsluttet igen under installationen.
2. Dette produkt skal installeres af en kvalificeret elektriker i overensstemmelse med de medfølgende instruktioner og i overensstemmelse med anerkendte elektriske og sikkerhedsmæssige regler, der er relevante for det land, hvor det installeres.
3. Dette produkt må IKKE installeres af mindreårige eller personer med et mentalt handicap.
4. Denne downlight skal installeres i henhold til den aktuelle udgave af IEE-ledningsreglementet og de relevante bygningsreglementer i dit land.
5. Dette produkt er kun beregnet til indendørs brug.

ES | DETALLES IMPORTANTES DE SEGURIDAD

1. Asegúrese de que la alimentación de CA/Mainas NO está conectada y de que no puede volver a conectarse inesperadamente durante la instalación.
2. Este producto debe ser instalado por un electricista cualificado de acuerdo con las instrucciones proporcionadas y de conformidad con las normativas eléctricas y de seguridad reconocidas correspondientes al país en el que se instale.
3. Este producto NO debe ser instalado por menores de edad o personas con discapacidad mental.
4. Este downlight debe instalarse de acuerdo con la edición actual de la normativa de cableado IEE y la normativa de construcción pertinente de su país.
5. Este producto está diseñado para uso exclusivo en interiores.

PT | PORMENORES DE SEGURANÇA IMPORTANTES

1. Certifique-se de que a alimentação AC/Mainas NÃO está ligada e não pode ser inesperadamente ligada de novo durante a instalação.
2. Este produto deve ser instalado por um electricista qualificado, de acordo com as instruções fornecidas e em conformidade com os regulamentos eléctricos e de segurança reconhecidos e relevantes para o país onde está a ser instalado.
3. Este produto NÃO pode ser instalado por menores ou pessoas com deficiência mental.
4. Este downlight deve ser instalado de acordo com a edição atual dos regulamentos de cablagem do IEE e dos regulamentos de construção relevantes no seu país.
5. Este produto foi concebido apenas para utilização em interiores.

IT | IMPORTANTI DETTAGLI SULLA SICUREZZA

1. Assicurarsi che l'alimentazione CA/AMM NON sia collegata e che non possa essere ricollegata inaspettatamente durante l'installazione.
2. Questo prodotto deve essere installato da un elettricista qualificato secondo le istruzioni fornite e in conformità con le norme elettriche e di sicurezza riconosciute per il paese in cui viene installato.
3. Questo prodotto NON può essere installato da minori o da persone con disabilità mentale.
4. Questo faretto deve essere installato in conformità all'edizione attuale delle norme di cablaggio IEE e alle norme edilizie pertinenti del proprio Paese.
5. Questo prodotto è progettato solo per uso interno.

PL | WAŻNE INFORMACJE DOTYCZĄCE BEZPIECZEŃSTWA

1. Upewnij się, że zasilanie AC/głównie NIE jest podłączone i nie może zostać nieoczekiwanie ponownie podłączone podczas instalacji.
2. Ten produkt musi zostać zainstalowany przez wykwalifikowanego elektryka zgodnie z dostarczonymi instrukcjami i zgodnie z uznanymi przepisami elektrycznymi i bezpieczeństwa obowiązującymi w kraju, w którym jest instalowany.
3. Ten produkt NIE może być instalowany przez osoby niepełnoletnie lub upośledzone umysłowo.
4. Ten downlight musi być zainstalowany zgodnie z aktualnym wydaniem przepisów IEE dotyczących okablowania i odpowiednich przepisów budowlanych obowiązujących w danym kraju.
5. Ten produkt jest przeznaczony wyłącznie do użytku w pomieszczeniach.

NO | VIKTIGE SIKKERHETSDETALJER

1. Sørg for at vekselstrøm/hvettstrøm IKKE er tilkoblet og ikke uventet kan kobles til igjen under installasjonen.
2. Dette produktet må installeres av en kvalifisert elektriker i samsvar med instruksjonene som følger med, og i samsvar med anerkjente elektriske forskrifter og sikkerhetsforskrifter som er relevante for det landet det installeres i.
3. Dette produktet må IKKE installeres av mindreårige eller personer med psykisk utviklingshemming.
4. Denne downlighten må installeres i henhold til gjeldende utgave av IEE-ledningsforskriftene og relevante byggeforskrifter i ditt land.
5. Dette produktet er kun beregnet for innendørs bruk.

FI | TÄRKEITÄ TURVALLISUUSTIETOJA

1. Varmista, että verkkovirta/verkkovirta EI ole kytketty eikä sitä voida kytkeä yllättäen uudelleen asennuksen aikana.
2. Tämä tuote on asennettava pätevän sähköasentajan toimesta mukana toimitettujen ohjeiden mukaisesti ja asennusmaassa voimassa olevien tunnustettujen sähkö- ja turvallisuusmääräysten mukaisesti.
3. Tätä tuotetta EI saa asentaa alaikäiset tai kehitysvammaiset henkilöt.
4. Tämä alavalvo on asennettava IEE:n johdotusmääräysten voimassa olevan painoksen ja maasi asiaankuuluvien rakennusmääräysten mukaisesti.
5. Tämä tuote on suunniteltu vain sisäkäyttöön.

THANK YOU FOR PURCHASING SUSTAINABLE LED LIGHTING

EN

WOULD YOU LIKE TO SEE THE COMPLETE INSTALLATION MANUAL?

Scan the QR code below

DE

MÖCHTEN SIE DIE VOLLSTÄNDIGE INSTALLATIONSANLEITUNG SEHEN?

Scannen Sie den QR-Code unten

NL

WILT U DE VOLLEDIGE INSTALLATIEHANDLEIDING ZIEN?

Scan dan onderstaande QR-code

FR

WOULD YOU LIKE TO SEE THE COMPLETE INSTALLATION MANUAL?

Scannez le code QR ci-dessous

SE

VILL DU SE DEN KOMPLETTA INSTALLATIONSHANDBOKEN?

Skanna QR-koden nedan

DK

VIL DU GERNE SE DEN KOMPLETTE INSTALLATIONSVEJLEDNING?

Scan QR-koden herunder



ES

¿DESEA VER EL MANUAL DE INSTALACIÓN COMPLETO?

Escanee el siguiente código QR

PT

GOSTARIA DE VER O MANUAL DE INSTALAÇÃO COMPLETO?

Digitalizar o código QR abaixo

IT

VOLETE VEDERE IL MANUALE DI INSTALLAZIONE COMPLETO?

Scansionate il codice QR qui sotto

PL

CHCESZ ZOBACZYĆ PEŁNĄ INSTRUKCJĘ INSTALACJI?

Zeskanuj poniższy kod QR

NO

ØNSKER DU Å SE DEN KOMPLETTE INSTALLASJONSMANUALEN?

Skann QR-koden nedenfor

FI

HALUATKO NÄHDÄ TÄYDELLISEN ASENNUSOHJEEN?

Skannaa alla oleva QR-koodi

Imported by

HOF Trading B.V.

Fahrenheitstraat 11, 6003 DC Weert, The Netherlands

Made in China

Any translation into other language shall be deemed as reference and English version shall prevail in any case.

